

BORMANN[®]

PRO

DRIVEN BY
GERMAN
TECHNOLOGY
SINCE 1975

200
+ TOOLS
WITH ONE
BATTERY



MEGA
STACK
SYSTEM

**New Storage
& Transportation
System**



Con más de 40 años de experiencia en el sector, **BORMANN PRO** se ha consolidado como una marca europea líder impulsada por la **tecnología alemana**, que combina la ingeniería de precisión con una fabricación de alta calidad para ofrecer herramientas fiables a profesionales y usuarios exigentes de todo el mundo.

Nuestra gama incluye más de **3.500 herramientas y accesorios**, certificados por TÜV NORD GERMANY, lo que garantiza una seguridad, durabilidad y rendimiento excepcionales. Guiados por una sólida filosofía de «todo en un solo lugar», **BORMANN PRO** ofrece soluciones completas para todas las necesidades profesionales, respaldadas por un servicio posventa fiable y una amplia gama de repuestos.

Con **30 000 m²** de instalaciones de almacenamiento y presencia en **60 países de 4 continentes**, **BORMANN PRO** sigue ampliando su presencia global sin dejar de lado su compromiso inquebrantable con la calidad, la innovación y la satisfacción del cliente.

BORMANN PRO – Driven by German Technology. Engineered for Professionals.



3.500
PRODUCTOS



30 000m²
TOTAL ALMACÉN

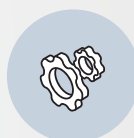

22.000
PIEZAS DE RECAMBIO

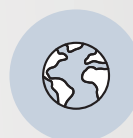

60
PAÍSES DE LAS
EXPORTACIONES

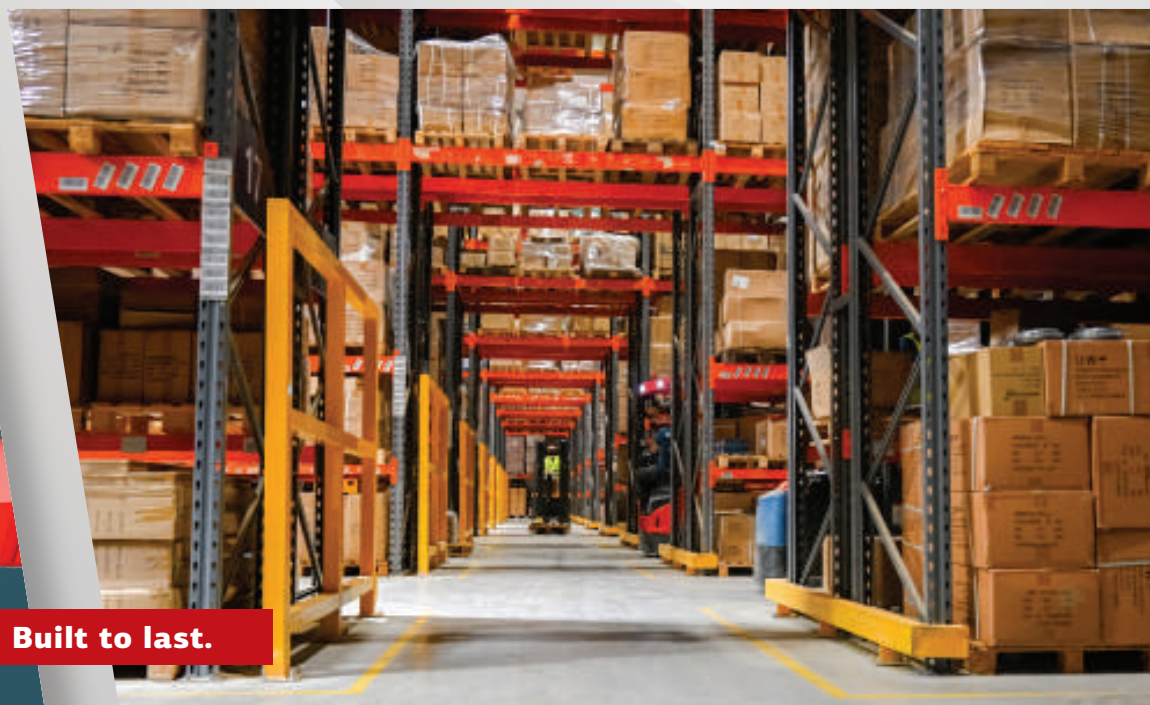

Built to last.



B2B

- Garantizar unas ventas estables mediante colaboraciones a largo plazo.
- Disponibilidad de registros detallados de datos de productos.
- Presentación de la nueva línea de herramientas manuales.
- Apoyo a los socios mediante material informativo completo (impreso y digital).
- Actualizaciones continuas de contenidos con nuevas presentaciones.



CERTIFICADO
por TÜV NORD ALEMANIA



ESCANEA AQUÍ
Y HAZ UNA VISITA
GUIADA A NUESTRAS
INSTALACIONES

MEGA STACK SYSTEM

BORMANN[®] PRO



BHT9510 | 086536
BORMANN PRO MEGA STACK
SISTEMA DE CASOS M
Dimensiones: 451 x 345 x 156 mm



BHT9520 | 086543
SISTEMA DE CAJAS APILABLES
BORMANN PRO MEGA STACK M
Dimensiones: 451 x 345 x 209 mm



BHT9530 | 086550
SISTEMA DE CAJAS APILABLES
BORMANN PRO MEGA XL
Dimensiones: 451 x 345 x 270 mm



BHT9540 | 086567
Soporte de transporte
para el sistema MEGA
STACK CASE

índice

BORMANN[®] PRO

Herramientas a batería **3-27** | Herramientas eléctricas **28-38** | Pistolas pulverizadoras sin aire **39** | Aspiradores-sopladores, pistolas clavadoras **40** | Boquillas para sopletes, bloqueadores de mangueras, **41** | Láseres, detectores **42** | Herramientas de banco, cortadoras **43-49** | Herramientas de construcción, polipastos **50-52** | Equipos de soldadura **53-55** | Compresores de aire, clavadoras neumáticas **56-58** | Hidrolimpiadoras, Aspiradoras **59-61** | Cargadores, baterías externas **62-63** | Equipos eléctricos, lámparas de trabajo **64-67** | Armarios para herramientas, maletines para juegos de herramientas **68-72** | Bolsas para herramientas, mochilas **73-74** | Ropa de protección, calzado de trabajo **75-79** | Generadores, estaciones de energía **79-83** | Herramientas, accesorios **84-135**

Nuestro objetivo es ofrecer una amplia gama de productos funcionales y de alta calidad, listos para usar, a precios asequibles para todos, así como un completo servicio posventa. Este folleto incluye una pequeña selección de nuestra gama de productos. El catálogo completo está disponible en su tienda más cercana y en www.nikolaoutools.gr. Nuestra página web tiene fines meramente informativos y no funciona como tienda online. La empresa D. Nikolaou S.A. no realiza ventas directas a los consumidores. La venta de productos se lleva a cabo exclusivamente a través de nuestra red de tiendas asociadas en toda Grecia. Las fotos son orientativas. La empresa no se hace responsable de ningún error tipográfico. Todos los precios indicados son precios de venta al público recomendados, IVA incluido. Los precios son válidos hasta agotar existencias. La empresa se reserva el derecho a modificar las especificaciones técnicas, el equipamiento y los precios sin previo aviso. D. Nikolaou S.A. fomenta el reciclaje de este folleto y del embalaje de sus productos. En caso de que un regalo se agote, la empresa se compromete a sustituirlo por otro de igual valor. Este folleto anula todos los folletos anteriores.

PRO20V
ONE FOR ALL

BRUSHLESS

COMPACT

COMBO

SDS
PLUS

KICK BACK

CONSTANT SPEED

PRO

NEW



BBP5303X44T2CA | 085515
Martillo rotativo inalámbrico en combo
y amoladora angular inalámbrica

Sin cable Martillo perforador

Velocidad en vacío	0-1300 rpm
Impact Energy	2.5j
Índice de impacto	0-4600 lpm
Diámetro máximo de perforación	Madera de 28 mm, placa metálica de 13 mm, hormigón de 22 mm
Configuración de funciones	4
Peso	1,5 kg

Amoladora angular inalámbrica

Velocidad en vacío	7000/8500/10 000 rpm
Diámetro del disco	125 mm
Rosca del eje del husillo	M14
Peso	1,5 kg
Ajuste del sistema Keyless Guard	
Sistema de control de retroceso	
Velocidad constante	

INCLUYE: cargador, accesorios



PRO20V
ONE FOR ALL

BRUSHLESS

COMPACT

COMBO

PRO



BBP5433X44T2CA | 083269
Taladro de percusión inalámbrico en combo
y amoladora angular inalámbrica

Sin cable Taladro percutor

Mandril sin llave de metal	2-13 mm
Velocidades	2
Velocidad en vacío	0-430/0-2650 rpm
Valores de par	20+1+1
Par máximo	65 Nm
Luz de trabajo LED	
Peso	0,98 kg

Sin cable Taladro percutor

Velocidad en vacío	3000/5400/8000 rpm
Diámetro del disco	125 mm
Rosca del eje del husillo	M14
Ajuste del sistema Keyless Guard	
Peso	1,5 kg

INCLUYE: cargador, accesorios



PRO 20V
ONE FOR ALL

BRUSHLESS

COMPACT

COMBO

IMPULSE
FUNCTION

NEW



BBP5431X44T2CA | 084839
Taladro de percusión inalámbrico en combo & atornillador de impacto inalámbrico

Taladro de percusión inalámbrico

Mandril sin llave de metal	2-13 mm
Velocidades	2
Velocidad en vacío	0-430/0-2650 rpm
Valores de par	20+1+1
Par máximo	65 Nm
Luz de trabajo LED	
Peso	0,98 kg

Atornillador de impacto inalámbrico

Chuck	1/4" hexagonal
Par máximo	200 Nm
Velocidades	3
Velocidad en vacío	0-930/0-2700/0-3350
Índice de impacto	0-2500/0-3500/0-4500 lpm
Luz de trabajo LED	
Peso	0,95 kg

INCLUYE: cargador, accesorios



PRO 20V
ONE FOR ALL

BRUSHLESS

COMPACT

COMBO

PRO
MOTOR

IMPULSE
FUNCTION

NEW



BBP5465X44T2CA | 085263
Taladro de impacto inalámbrico en combo & Llave de impacto inalámbrica

Taladro de percusión inalámbrico

Mandril sin llave de metal	2-13 mm
Velocidades	2
Velocidad en vacío	0-500/0-2000 rpm
Valores de par	20+1+1
Par máximo	120 Nm
Luz de trabajo LED	
Peso	1,3 kg

Llave de impacto/atornillador inalámbrico

Chuck	1/4" (llave dinamométrica) 1/2" (llave de vaso)
Velocidades	3
Velocidad en vacío	0-1900/0-2320/0-2650 rpm
Par máximo	220 Nm (atornillador de giro) 500 Nm (atornillador giratorio)
Índice de impacto	0-2320/0-2980/0-3500 lpm
Luz de trabajo LED	
Peso	1,2 kg

INCLUYE: Cargador, accesorios



PRO20V
ONE FOR ALL

BRUSHLESS

COMPACT

COMBO

SDS
PLUS

NEW



BBP5436X44T3CA | 085041

Set compuesto por taladro de impacto inalámbrico, amoladora angular inalámbrica y martillo perforador inalámbrico

Taladro de impacto inalámbrico

Mandril sin llave de metal	2-13 mm
Velocidades	2
Velocidad en vacío	0-430/0-2650 rpm
Valores de par	20+1+1
Par máximo	65 Nm
Luz de trabajo LED	
Peso	0,98 kg

Amoladora angular inalámbrica

Velocidad en vacío	3000/5400/8000 rpm
Diámetro del disco	125 mm
Rosca del eje del husillo	M14
Ajuste del sistema Keyless	Guard
Peso	1,5 kg

Martillo perforador inalámbrico

Velocidad en vacío	0-1300 rpm
Impact Energy	2.0J
Índice de impacto	0-5000 lpm
Diámetro máximo de perforación	Madera de 32 mm, placa metálica de 13 mm, hormigón de 26 mm
Configuración de funciones	4
Peso	2,6 kg

INCLUYE: cargador, accesorios



PRO20V
ONE FOR ALL

BRUSHLESS

COMPACT

COMBO

IMPULSE
FUNCTION

SDS
PLUS



2x 4.0Ah

BBP5438X44T4CA | 085751

Set de taladro de impacto y amoladora angular a batería & martillo perforador & llave de impacto

Taladro de percusión inalámbrico

Mandril sin llave de metal	2-13 mm
Velocidades	2
Velocidad en vacío	0-430/0-2650 rpm
Valores de par	20+1+1
Par máximo	65 Nm
Luz de trabajo LED	
Peso	0,98 kg

Amoladora angular inalámbrica

Velocidad en vacío	3000/5400/8000 rpm
Diámetro del disco	125 mm
Rosca del eje del husillo	M14
Ajuste del sistema Keyless Guard	
Peso	1,5 kg

Martillo perforador inalámbrico

Velocidad en vacío	0-1300 rpm
Impact Energy	2.0J
Índice de impacto	0-5000 lpm
Diámetro máximo de perforación	Madera de 32 mm, placa metálica de 13 mm, hormigón de 26 mm
Configuración de funciones	4
Peso	2,6 kg

Llave de impacto inalámbrica

Chuck	1/2"
Par máximo	500 Nm
Valores de par	3
Velocidad en vacío	0-1400/2000/2600 rpm
Índice de impacto	0-3200 lpm
Luz de trabajo LED	
Peso	1,2 kg

INCLUYE: Cargador, accesorios



65Nm



VARIABLE SPEED

Ø125mm



2J



500Nm





PRO20V
ONE FOR ALL

BRUSHLESS

COMPACT

SOLO

IMPULSE
FUNCTION

NEW

BBP5408T2CA | 086376

Combinado de taladro/atornillador de percusión y destornillador de impulsos

Mandril automático de metal	2-13 mm
Velocidad	2
Giri	0-430/0-2650 rpm
Configuración de par	20+1+1
Coppia Massim	65 Nm
Lámpara de trabajo LED	
Peso	1,6 kg

Destornillador de impacto

Punta hexagonal de 1/4	
Pareja máxima	200 Nm
Velocidad	3
Giri	0-930/2700/3350 rpm
Golpes	0-2500/3500/4500 lpm
Lámpara de trabajo LED	
Peso	0,95 kg

INCLUYE: Accesorios

65Nm



200Nm



PRO20V
ONE FOR ALL

BRUSHLESS

COMPACT

PRO
MOTOR

IMPULSE
FUNCTION

NEW



BBP5461X44CA | 085201

Taladro de impacto inalámbrico

Mandril sin llave de metal	2-13 mm
Velocidades	2
Velocidad en vacío	0-550/0-2000 rpm
Valores de par	18+1+1
Par máximo	180 Nm
Luz de trabajo LED	
Peso	1,6 kg

INCLUYE: cargador, accesorios



PRO20V
ONE FOR ALL

BRUSHLESS

COMPACT

NEW



BBP5406X44CA | 085072

Taladro de impacto inalámbrico

Mandril sin llave de metal	2-13 mm
Velocidades	2
Velocidad en vacío	0-500/0-2250 rpm
Valores de par	18+1+1
Par máximo	150 Nm
Luz de trabajo LED	
Peso	1,5 kg

INCLUYE: cargador, accesorios



PRO20V
ONE FOR ALL

BRUSHLESS

COMPACT



2x 2.0Ah

BBP5401X22CA | 083238

Taladro de impacto inalámbrico

Mandril sin llave de metal	2-13 mm
Velocidades	2
Velocidad en vacío	0-430/0-2650 rpm
Valores de par	20+1+1
Par máximo	65 Nm
Luz de trabajo LED	
Peso	0,98 kg

INCLUYE: cargador, accesorios

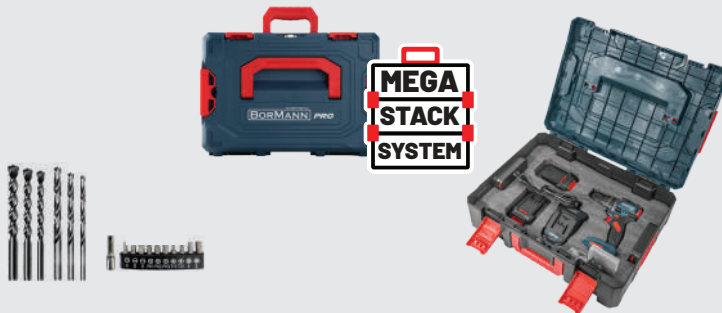

65Nm

VIDEO



BBP5401X22CA

PRO20V
ONE FOR ALL

BRUSHLESS

COMPACT

PRO
MOTOR

IMPULSE
FUNCTION



2x 4.0Ah

120Nm

BBP5451X44CA | 083412

Taladro de percusión inalámbrico

Mandril sin llave de metal	2-13 mm
Velocidades	2
Velocidad en vacío	0-500/0-2000 rpm
Valores de par	20+1+1
Par máximo	120 Nm
Luz de trabajo LED	
Peso	1,3 kg

INCLUYE: cargador, accesorios



PRO20V
ONE FOR ALL

BRUSHLESS

70Nm



2x 2.0Ah



BBP5140 | 035145

Taladro de percusión inalámbrico

Mandril sin llave de metal	1,5-13 mm
Velocidades	2
Velocidad en vacío	0-500/0-2000 rpm
Valores de par	24+3
Par máximo	70 Nm
Luz de trabajo LED	
Peso	1,55 kg



INCLUYE: cargador, accesorios

PRO20V
ONE FOR ALL

BRUSHLESS

COMPACT

40Nm



1x 2.0Ah



BBP5446X2 | 083597

Taladro de percusión inalámbrico

Mandril sin llave de metal	2-10 mm
Velocidades	2
Velocidad en vacío	0-350/0-1350 rpm
Valores de par	18+1+1
Par máximo	40 Nm
Luz de trabajo LED	
Peso	1,1 kg

INCLUYE: Cargador, accesorios

PRO20V
ONE FOR ALL

40Nm



1x 2.0Ah



BBP3050 | 078616

Taladro de impacto inalámbrico

Mandril sin llave de metal	2-13 mm
Velocidades	2
Velocidad en vacío	0-400/0-1400 rpm
Valores de par	16+3
Par máximo	40 Nm
Luz de trabajo LED	
Peso	1,2 kg

INCLUYE: Cargador



PRO20V
ONE FOR ALL

35Nm



1x 2.0Ah



BBP3000 | 027683

Taladro inalámbrico

Mandril de plástico sin llave	2-13 mm
Velocidades	2
Velocidad en vacío	0-400/0-1400 rpm
Valores de par	25+1
Par máximo	35 Nm
Luz de trabajo LED	
Peso	1,13 kg

INCLUYE: cargador, accesorios



PRO20V ONE FOR ALL **BRUSHLESS** **COMPACT**

SOLO 90Nm

IMPULSE
FUNCTION



BBP5325 | 083429

Taladro de percusión inalámbrico

Mandril sin llave de metal	2-13 mm
Velocidades	2
Velocidad en vacío	0-320/0-1800 rpm
Valores de par	20+1+1
Par máximo	90 Nm
Luz de trabajo LED	
Peso	1,2 kg

PRO20V ONE FOR ALL **BRUSHLESS** **COMPACT**

SOLO 65Nm



BBP5400 | 083276

Taladro de percusión inalámbrico

Mandril sin llave de metal	2-13 mm
Velocidades	2
Velocidad en vacío	0-430/0-2650 rpm
Valores de par	20+1+1
Par máximo	65 Nm
Luz de trabajo LED	
Peso	0,98 kg

PRO20V ONE FOR ALL

SOLO 50Nm



VIDEO



BBP3100

BBP3100 | 027591

Taladro de impacto inalámbrico

Mandril de plástico sin llave	2-13 mm
Velocidades	2
Velocidad en vacío	0-440/0-1650 rpm
Valores de par	20+1
Par máximo	50 Nm
Luz de trabajo LED	
Peso	1,5 kg

PRO20V ONE FOR ALL **BRUSHLESS** **COMPACT**

SOLO 40Nm



BBP5143 | 070443

Taladro de percusión inalámbrico

Mandril sin llave de metal	0,8-10 mm
Velocidades	2
Velocidad en vacío	0-400/0-1400 rpm
Valores de par	21+3
Par máximo	40 Nm
Luz de trabajo LED	
Peso	1 kg

PRO20V
ONE FOR ALL

BRUSHLESS

COMPACT

500Nm

IMPULSE
FUNCTION

2x 4.0Ah

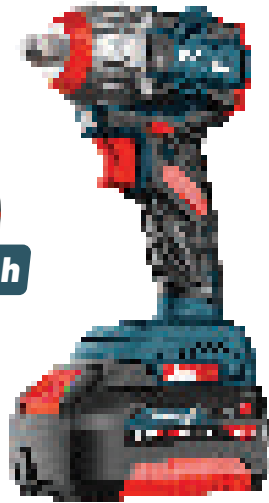

BBP5422X44CA | 083245

Llave de impacto inalámbrica

Chuck	1/2"
Par máximo	500 Nm
Velocidades	3
Velocidad en vacío	0-1400/2000/2600 rpm
Índice de impacto	0-3200 lpm
Luz de trabajo LED	
Peso	1,2 kg



INCLUYE: Cargador
Llaves de vaso de 1/2" n.º 17, 19 y 21 mm

PRO20V
ONE FOR ALL

SOLO

250Nm



BBP3400 | 027973

Llave de impacto inalámbrica

Chuck	1/2"
Par máximo	250 Nm
Velocidades	1
Velocidad en vacío	0-2800 rpm
Índice de impacto	0-3600 lpm
Luz de trabajo LED	
Peso	1,2 kg



PRO20V
ONE FOR ALL

SOLO

400Nm



BBP5100 | 032717

Llave de impacto inalámbrica

Chuck	1/2"
Par máximo	400 Nm
Velocidades	5
Velocidad en vacío	0-1500/0-1700/0-1900/0-2000 0-2300 rpm
Índice de impacto	0-3600 lpm
Luz de trabajo LED	
Peso	1,83 kg

PRO20V
ONE FOR ALL

BRUSHLESS

COMPACT

SOLO

400Nm

IMPULSE
FUNCTION



BBP5123 | 070474

Llave de impacto inalámbrica

Chuck	1/2"
Par máximo	400 Nm
Velocidades	3
Velocidad en vacío	0-1800/0-2200/0-2600 rpm
Índice de impacto	0-3500 lpm
Luz de trabajo LED	
Peso	0,8 kg



PRO20V
ONE FOR ALL

BRUSHLESS

SOLO

800Nm

IMPULSE
FUNCTION



BBP5385 | 082187
Llave de impacto inalámbrica

Chuck	1/2"
Par máximo	800 Nm
Velocidades	3
Velocidad en vacío	0-1400/1900/2400 rpm
Índice de impacto	1800 lpm
Luz de trabajo LED	
Peso	2 kg

VIDEO



BBP5385

PRO20V
ONE FOR ALL

BRUSHLESS

NEW

SOLO

800Nm

IMPULSE
FUNCTION



BBP5387CA | 085621
Llave de impacto inalámbrica

Chuck	1/2"
Par máximo	800 Nm
Velocidades	3
Velocidad en vacío	0-1400/1900/2400 rpm
Índice de impacto	1800 lpm
Luz de trabajo LED	
Peso	2 kg

INCLUYE: Llaves de vaso de 1/2" n.º 22 y 24 mm

PRO20V
ONE FOR ALL

BRUSHLESS

SOLO

1400Nm

IMPULSE
FUNCTION



BBP5390 | 083481
Llave de impacto inalámbrica

Chuck	3/4"
Par máximo	1400 Nm
Velocidades	3
Velocidad en vacío	0-900/1200/1500 rpm
Índice de impacto	1800 lpm
Luz de trabajo LED	
Peso	3,1 kg

PRO20V
ONE FOR ALL

BRUSHLESS

NEW

SOLO

1400Nm

IMPULSE
FUNCTION



BBP5391CA | 085638
Llave de impacto inalámbrica

Chuck	3/4"
Par máximo	1400 Nm
Velocidades	3
Velocidad en vacío	0-900/1200/1500 rpm
Índice de impacto	1800 lpm
Luz de trabajo LED	
Peso	3,1 kg

INCLUYE:
Llaves de vaso de 3/4" n.º 30, 32 mm

PRO20V
ONE FOR ALL

BRUSHLESS

1800Nm

SOLO

PRO
MOTOR

IMPULSE
FUNCTION

BBP5456CA | 085188
Llave de impacto inalámbrica

Chuck	3/4"
Par máximo	1800 Nm
Velocidades	3
Velocidad en vacío	0-900/1100/1800 rpm
Índice de impacto	0-1450/1900/2200 lpm
Luz de trabajo LED	
Peso	3 kg

INCLUYE:
Llaves de vaso de 3/4" n.º 17, 19 y 21 mm



NEW

PRO20V
ONE FOR ALL

BRUSHLESS

SDS PLUS

3.5J

NEW



BBP5316X44CA | 085584

Martillo perforador inalámbrico

Velocidad en vacío	0-1150 rpm
Impact Energy	2.5J
Índice de impacto	0-5100 lpm
Diámetro máximo de perforación	Madera de 30 mm, 13 mm placa metálica, hormigón de 26 mm
Configuración de funciones	4
Luz de trabajo LED	
Peso	2,6 kg

INCLUYE: cargador, accesorios



PRO20V
ONE FOR ALL

SOLO

SDS PLUS

1.1J

VIDEO



BBP3200



BBP3200 | 027966

Martillo perforador

Velocidad en vacío	0-900 rpm
Impact Energy	1.1J
Índice de impacto	0-5000 lpm
Diámetro máximo de perforación	Madera de 16 mm, chapa metálica de 8 mm, hormigón de 12 mm
Configuración de funciones	2
Luz de trabajo LED	
Peso	1,25 kg

PRO20V
ONE FOR ALL

BRUSHLESS

SOLO

SDS PLUS

2.5J

VIDEO



BBP5300



BBP5300 | 073840

Martillo perforador

Velocidad en vacío	0-1300 rpm
Impact Energy	2.5J
Índice de impacto	0-4600 lpm
Diámetro máximo de perforación	Madera de 28 mm, placa metálica de 13 mm, hormigón de 22 mm
Configuración de funciones	4
Luz de trabajo LED	
Peso	2 kg

INCLUYE: cargador, accesorios



PRO20V
ONE FOR ALL

BRUSHLESS

NEW

SOLO

SDS PLUS

2.5J



BBP5302CA | 085591

Martillo perforador

Velocidad en vacío	0-1300 rpm
Impact Energy	2.5j
Índice de impacto	0-4600 lpm
Diámetro máximo de perforación	Madera de 28 mm, placa metálica de 13 mm, hormigón de 22 mm
Configuración de funciones	4
Luz de trabajo LED	
Peso	2 kg



INCLUYE: Accesorios

PRO20V
ONE FOR ALL

BRUSHLESS

SOLO

SDS PLUS

3.5J



BBP5315 | 083016

Martillo perforador

Velocidad en vacío	0-1150 rpm
Impact Energy	3.5j
Índice de impacto	0-5100 lpm
Diámetro máximo de perforación	Madera de 30 mm, placa metálica de 13 mm, hormigón de 26 mm
Configuración de funciones	4
Luz de trabajo LED	
Peso	2,6 kg

PRO20V
ONE FOR ALL

BRUSHLESS

SOLO

SDS PLUS

4.5J



BBP5335 | 083474

Martillo perforador

Velocidad en vacío	0-760 rpm
Impact Energy	4.5j
Índice de impacto	0-3800 lpm
Diámetro máximo de perforación	42 mm de madera, 13 mm de placa metálica, 32 mm de hormigón
Configuración de funciones	4
Control de retroceso/caída	
Interruptor de impulsos	
Luz de trabajo LED	
Peso	4,3 kg



INCLUYE: Accesorios

PRO20V
ONE FOR ALL

BRUSHLESS

SOLO

SDS PLUS

4.5J



BBP5336CA | 085607

Martillo perforador

Velocidad en vacío	0-760 rpm
Impact Energy	4.5j
Índice de impacto	0-3800 lpm
Diámetro máximo de perforación	42 mm de madera, 13 mm de chapa metálica, 32 mm de hormigón
Configuración de funciones	4
Control de retroceso/caída	
Interruptor de impulsos	
Luz de trabajo LED	
Peso	4,3 kg



INCLUYE: Accesorios

PRO20V
ONE FOR ALL

BRUSHLESS

SOLO

SDS 7J
MAX

VIDEO



BBP5310

BBP5310 | 073857

Martillo demoledor inalámbrico

Impact Energy	7j
Índice de impacto	0-3400 lpm
Rotación del cincel plano	12
Peso	3,8 kg

INCLUYE: Accesorios



PRO20V
ONE FOR ALL

BRUSHLESS

SOLO

SDS 10J
MAX

NEW

40V
2x20V

BBP5370 | 085614

Martillo perforador inalámbrico

Velocidad en vacío	215-540 rpm
Impact Energy	10j
Índice de impacto	1400-3550 lpm
Diámetro máximo de perforación	40 mm de hormigón
Configuración de funciones	3
Posiciones de velocidad	6
Peso	6,8 kg

INCLUYE: Accesorios



PRO20V
ONE FOR ALL

BRUSHLESS

SOLO

SDS 45J
MAX

40V
2x20V

BBP5320 | 073864

Martillo demoledor inalámbrico

Impact Energy	45j
Índice de impacto	0-2000 lpm
Peso	10 kg

INCLUYE: Accesorios



PRO20V
ONE FOR ALL

Ø125mm

VARIABLE
SPEED

BRUSHLESS

2x 4.0Ah

NEW

BBP3651X44CA | 084307

Amoladora angular inalámbrica, regulable

Velocidad en vacío	3000/5400/8000 rpm
Diámetro del disco	125 mm
Eje Eje Rosca	M14
Ajuste del sistema Keyless Guard	
Peso	1,5 kg

INCLUYE: Cargador, accesorios

MEGA
STACK
SYSTEM



PRO20V
ONE FOR ALL

Ø125mm

BRUSHLESS

SOLO

NEW

BBP5305 | 084433

Amoladora angular inalámbrica

Velocidad en vacío	10 000 rpm
Diámetro del disco	125 mm
Eje Eje Rosca	M14
Ajuste del sistema Keyless Guard	
Peso	1,4 kg

PRO20V
ONE FOR ALL

Ø125mm

VARIABLE
SPEED

BRUSHLESS

SOLO

BBP3650 | 081449

Amoladora angular inalámbrica, regulable

Velocidad en vacío	3000/5400/8000 rpm
Diámetro del disco	125 mm
Eje Eje Rosca	M14
Ajuste del sistema Keyless Guard	
Peso	1,5 kg



PRO20V
ONE FOR ALL

Ø125mm

BRUSHLESS

SOLO

VELOCIDAD CONSTANTE

BBP5133 | 070450

Amoladora angular inalámbrica

Velocidad en vacío	8500 rpm
Diámetro del disco	125 mm
Eje Eje Rosca	M14
Ajuste del sistema Keyless Guard	
Velocidad constante	
Peso	1,6 kg

PRO20V
ONE FOR ALL

BRUSHLESS

COMPACT

Ø76mm

VARIABLE
SPEED

NEW

1x 2.0Ah

BBP5418X2CA | 085027

Mini amoladora angular inalámbrica, regulable

Velocidad en vacío	7000/14 000/20 000 rpm
Diámetro del disco	76 mm
Eje Eje Rosca	M8
Ajuste del sistema Keyless Guard	
Peso	0,65 kg

INCLUYE: Cargador, accesorios



MEGA
STACK
SYSTEM

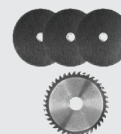

PRO 20V
ONE FOR ALL

SOLO

180Nm



BBP3300 | 027607

Atornillador de impacto inalámbrico

Chuck	1/4" hexagonal
Par máximo	180 Nm
Velocidad	1
Velocidad en vacío	0-2800 rpm
Índice de impacto	0-3600 lpm
Luz de trabajo LED	
Peso	1,2 kg

VIDEO



BBP3300

PRO 20V
ONE FOR ALL

BRUSHLESS

COMPACT

SOLO

200Nm

IMPULSE
FUNCTION



BBP5410 | 083252

Atornillador de impacto inalámbrico

Chuck	1/4" hexagonal
Par máximo	200 Nm
Velocidades	3
Velocidad en vacío	0-930/2700/3350 rpm
Índice de impacto	0-3600 lpm
Luz de trabajo LED	
Peso	0,95 kg

PRO 20V
ONE FOR ALL

BRUSHLESS

COMPACT

SOLO

230Nm



BBP5153 | 070467

Atornillador de impacto inalámbrico compacto

Chuck	1/4" hexagonal
Par máximo	230 Nm
Velocidades	3
Velocidad en vacío	0-2800 rpm
Índice de impacto	0-2500/0-3000/0-3500 lpm
Luz de trabajo LED	
Peso	1,16 kg

VIDEO



BBP5153

PRO 20V
ONE FOR ALL

BRUSHLESS

SOLO



BBP5150 | 036326

Llave para placas de yeso

Chuck	1/4"
Velocidad en vacío	0-4400 rpm
Luz de trabajo LED	
Peso	0,95 kg

PRO 20V
ONE FOR ALL

SOLO

NEW



BBP5155 | 084730

Juego de atornilladores inalámbricos para placas de yeso con accesorios (cargador de tornillo de alimentación automática)

Chuck	1/4"
Velocidad en vacío	0-4000 rpm
Luz de trabajo LED	
Peso	0,94 kg

INCLUYE: 50 tornillos para placas de yeso en una tira, 2 puntas, 1 adaptador, clip para el cinturón



PRO 20V
ONE FOR ALL



BBP5152 | 083214

Accesorio (cargador) para haz de tornillos para BBP5150

PRO20V ONE FOR ALL **BRUSHLESS** **SOLO** 70Nm

NEW

BBP5423 | 085164

Llave de trinquete inalámbrica

Chuck	3/8"
Par máximo	70 Nm
Velocidades	1
Velocidad en vacío	0-320 rpm
Índice de impacto	0-3600 lpm
Luz de trabajo LED	
Peso	0,9 kg



INCLUYE: 3 llaves de vaso de 3/8" (13 mm, 17 mm y 19 mm)

PRO20V ONE FOR ALL **SOLO**
FLASH FUNCTION

NEW

BBP3905 | 084709

Lámpara de trabajo inalámbrica

Potencia nominal	25W
Brillo	1000/2500 lm
Temperatura de color	6500K
Peso	0,7 kg



PRO20V ONE FOR ALL **SOLO** 1Lt

BBP3620 | 079835

Pistola pulverizadora HVLP inalámbrica

Tamaño de la boquilla	2,5 mm
Viscosidad	80 D/s
Caudal de pulverización	650 ml/min
Presión máxima	0,1 bar
Velocidad en vacío	36 500 rpm
Peso	1,25 kg

INCLUYE: boquillas de 1,5 mm y 1,8 mm, Tapón de viscosidad, aguja de limpieza, Cepillo de limpieza



VIDEO



BBP3620

PRO20V ONE FOR ALL

BRUSHLESS

SOLO

25Nm

BBP5340 | 073888

Sin cables y sin escobillas vibrador de hormigón

Velocidad en vacío	1000/4000 rpm
Par máximo	25 Nm
Velocidades	2
Eje Eje Rosca	M14
Luz de trabajo LED	
Peso	0,9 kg



PRO20V ONE FOR ALL

BRUSHLESS

SOLO

130Nm

3 IN 1

DRILL MIXER AUGER

BBP5330 | 073871

Taladro inalámbrico sin escobillas

Portabrocas metálico	3-16 mm
Velocidades	2
Velocidad en vacío	0-300/0-1200 rpm
Par máximo	130 Nm
Luz de trabajo LED	
Peso	2,3 kg



BBP5341 | 074212

Vibrador de hormigón a batería para el modelo BBP5340

Longitud	120 cm
Diámetro	42 mm



BBP5331 | 073963

Broca para taladro percutor

Longitud	300 mm
----------	--------



PRO 20V
ONE FOR ALL

BRUSHLESS

Ø130mm

NEW



2x 2.0Ah



BBP5426X22C | 085157

Vibrador de baldosas inalámbrico

Frecuencia de vibración	3500-8000 rpm
Velocidades	5
Diámetro de la ventosa	13 cm
Carga máxima	60 kg
Peso	1,6 kg



PRO 20V
ONE FOR ALL

BRUSHLESS

SOLO

CONSTANT SPEED

Arranque suave



BBP5350 | 073895

Batidora inalámbrica sin escobillas

Ajustes mecánicos de velocidad	2
1.ª marcha	150/200/250 rpm
2.ª marcha	600/800/1000 rpm
Diámetro de agitación	120/140 mm
Velocidad constante y arranque suave	
Peso	2,1 kg

INCLUYE: grifo de 120 x 590 mm

VIDEO



BBP5350

PRO 20V
ONE FOR ALL

BRUSHLESS

SOLO

NEW

CONSTANT SPEED

Arranque suave



BBP5345 | 084471

Pulidora de coches inalámbrica de doble acción

Diámetro del disco	150 mm
Velocidad en vacío	2500-4800 rpm
Excentricidad	15 mm
Velocidad variable, arranque suave	
Peso	2,1 kg

INCLUYE: Esponja de pulido, papel de lija, almohadilla de velcro

PRO20V
ONE FOR ALL

BRUSHLESS

SOLO

BBP5355 | 084495

Sierra circular a batería para madera y metal

Velocidad en vacío	3600/4500/5000 rpm
Diámetro del disco	Ø185 x Ø30 x 1,8 mm, 24 dientes
Capacidad de corte	64 mm a 90°, 45 mm a 45° + 60 x 60 x 4 mm
Apto para cortar metales blandos	
Peso	3,2 kg

INCLUYE: Disco multicorte para metal y madera



NEW

PRO20V
ONE FOR ALL

SDS
QUICK LOCK

SOLO



BBP3810 | 036357

Sierra de calar inalámbrica

Velocidad	0-2700 rpm
Ángulo de corte	0-45°
Longitud de la brazada	20 mm
Oscilación	4
Capacidad de corte de madera	80 mm
Capacidad de corte de chapas metálicas	5 mm
Cambio de cuchillas sin llave	
Peso	1,66 kg

PRO20V
ONE FOR ALL

SDS
QUICK LOCK

SOLO



BBP3800 | 033073

Sierra recicladora inalámbrica

Velocidad	0-3000 rpm
Longitud de la brazada	22 mm
Capacidad de corte de madera	115 mm
Capacidad de corte de chapas metálicas	10 mm
Cambio de cuchillas sin llave	
Cabezal ajustable	
Peso	1,73 kg

INCLUYE: Hoja de madera, hoja de aluminio, Guía de corte



PRO20V
ONE FOR ALL

SDS
QUICK LOCK

BRUSHLESS

SOLO



BBP5180 | 079804

Sierra de sable recíclica sin cable

Velocidad	0-3000 rpm
Longitud de la brazada	25,4 mm
Capacidad de corte de madera	180 mm
Capacidad de corte de chapas metálicas	15 mm
Cambio de cuchillas sin llave	
Cabezal ajustable	
Peso	1,78 kg

INCLUYE: Hoja de madera de 150 mm

PRO20V
ONE FOR ALL

Ø125mm

BRUSHLESS

SOLO

VARIABLE SPEED



BBP5413 | 086089

Lijadora orbital inalámbrica

Velocidad en vacío	7000-11 000 rpm
Tamaño de la base	125 mm
Control de velocidad variable por etapas	5
El tubo lateral para el polvo ofrece una mayor eficacia en la recogida de polvo	
Peso	0,9 kg

NEW

PRO20V
ONE FOR ALL

SOLO

BBP3635 | 084723
Grapadora inalámbrica

Ajuste de la presión	6 puestos
Capacidad del cargador	50 clavos
Clavos sin cabeza	15-25 mm (55#)
Uña	15-32 mm (47#)
Clip para el cinturón	
Luz de trabajo LED	
Peso	1,8 kg

INCLUYE: Horquilla en forma de U (20 mm), 400 unidades; clavo en forma de T (20 mm), 100 unidades



NEW

PRO20V
ONE FOR ALL

SOLO

BBP5250 | 045410
Pistola de aire caliente inalámbrica

Temperatura máxima	550°
Control de la temperatura	
Luz de trabajo LED	
Peso	0,3 kg

INCLUYE: Boquillas



PRO20V
ONE FOR ALL

SOLO

BBP3900 | 036371
Pistola de pegamento inalámbrica

Diámetro del palo	10-12 mm
Capacidad de encolado	16 g/min
Tiempo de calentamiento	2-3 minutos
Peso	0,4 kg

INCLUYE: 3 barras de silicona de 11 mm



PRO20V
ONE FOR ALL

SOLO

BBP3610 | 036340
Pistola de silicón inalámbrica

Cartucho	310 ml
Salchicha	600 ml
Velocidad máxima	11 mm/s
Luz de trabajo LED	
Peso	2,5 kg



PRO20V
ONE FOR ALL

SOLO

6Lt

BBP5360 | 073901
Aspiradora de mano

Flujo de aire	54 m³/h
Capacidad de succión	10 kPa
Capacidad del contenedor	600 ml
Peso	0,9 kg

INCLUYE: Accesorios de limpieza



PRO 20V
ONE FOR ALL

BRUSHLESS

NEW

SOLO



BBP5365 | 084419

Soplador inalámbrico

Volumen de aire	102 m³/h
Velocidad del aire	252 km/h
Velocidad en vacío	6000-18 000 rpm
Peso	1,1 kg

INCLUYE: Bolsa para el polvo

PRO 20V
ONE FOR ALL

BRUSHLESS

NEW

COMPACT

SOLO



BBP5442 | 085119

Aspiradora con soplador

Volumen de aire	850 m³/h
Velocidad del aire	200 km/h
Velocidad en vacío	12 000-24 000 rpm
Peso	0,6 kg

INCLUYE: Filtro, tubo de succión

PRO 20V
ONE FOR ALL

SOLO



BBP4300 | 033042

Soplador inalámbrico

Volumen de aire	68 m³/h
Velocidad del aire	190 km/h
Velocidad en vacío	12 000 rpm
Peso	1 kg

PRO 20V
ONE FOR ALL

SOLO



BBP4350 | 065234

Soplador inalámbrico

Volumen de aire	360-505 m³/h
Velocidad del aire	110 km/h
Velocidad en vacío	15 000-20 000 rpm
Peso	2,04 kg

PRO 20V
ONE FOR ALL

BRUSHLESS

SOLO

4 SPEEDS
+
1 TURBO

NEW

40V
2x20V



BBP4650 | 085355

Soplador inalámbrico

Volumen de aire	1020 m³/h
Velocidad del aire	240 km/h
Velocidad en vacío	9000-23 000 rpm
Peso	3,1 kg

INCLUYE: Correa con doble gancho, manguera de aire

PRO20V
ONE FOR ALL

BRUSHLESS

SOLO



BBP4150 | 036319

Podadora inalámbrica sin escobillas

Diámetro máximo de corte	30 mm
Cuchilla Sk5	
Peso	0,95 kg

INCLUYE: Herramientas de mantenimiento

PRO20V
ONE FOR ALL

BRUSHLESS

SOLO



BBP4155 | 079811

Podadora de ramas inalámbrica

Diámetro máximo de corte (4 posiciones)	20/30/40 mm
Cuchilla SK5	
Peso	0,98 kg

INCLUYE: Herramientas de mantenimiento

VIDEO



BBP4155

PRO20V
ONE FOR ALL

BRUSHLESS

SOLO



BBP4128C | 083566

Tijeras de podar inalámbricas

Diámetro máximo de corte (2 posiciones)	0-22/28 mm
Cuchilla Sk5	
Peso	0,75 kg

INCLUYE: Herramientas de mantenimiento

PRO20V
ONE FOR ALL

BRUSHLESS

2x 2.0Ah

BBP5441X22C | 083665

Motosierra de podar inalámbrica

Longitud de la hoja	20 cm
Tipo de cadena/guías	1/4" x 1,1 mm / 46
Velocidad de la cadena	8 m/s
Lubricación de la cadena	Con bomba
Peso	1,4 kg
Indicador LED de batería	

INCLUYE: Cargador y herramientas de mantenimiento



PRO20V
ONE FOR ALL

BRUSHLESS

SOLO

Safety Switch



BBP3914C | 083535

Motosierra de podar inalámbrica

Longitud de la hoja	10 cm
Tipo de cadena/guías	1/4" 1,1 mm/28
Velocidad de la cadena	10 m/s
Peso	0,82 kg

PRO20V
ONE FOR ALL

BRUSHLESS

SOLO

Safety Switch



BBP3916C | 083542

Motosierra de podar inalámbrica

Longitud de la hoja	15 cm
Tipo de cadena/guías	1/4" x 1,1 mm / 37
Velocidad de la cadena	10 m/s
Peso	0,82 kg

INCLUYE: Herramientas de mantenimiento

PRO20V
ONE FOR ALL

BRUSHLESS

SOLO

Suitable for
BBP3914
BBP3916
BBP3917
BBP4128



BBP4205 | 083573

Extensión telescópica

Longitud	1,2-1,9m
Cuerpo	1 kg

PRO20V
ONE FOR ALL

BRUSHLESS

SOLO

Safety Switch



BBP3917C | 083559

Motosierra de podar sin cable

Longitud de la hoja	15 cm
Tipo de cadena/guías	1/4" x 1,1 mm / 37
Velocidad de la cadena	10 m/s
Lubricación de la cadena	En contenedor
Peso	1 kg

INCLUYE: Herramientas de mantenimiento

PRO20V
ONE FOR ALL

BRUSHLESS

SOLO

40V
2x20V



BBP4500 | 036432

Motosierra inalámbrica

Longitud de la hoja	40 cm
Tipo de cadena/guías	3/8 LP", 1,3 mm/56
Velocidad de la cadena	19 m/s
Lubricación de la cadena	Con bomba
Peso	3,5 kg

INCLUYE: barra y cadena OREGON

PRO20V
ONE FOR ALL

BRUSHLESS

SOLO

BBP3930 | 083696

Motosierra telescópica inalámbrica para poda

Longitud de la hoja	30 cm
Tipo de cadena/guías	1/4 x 1,1 mm / 53
Velocidad de la cadena	7 m/s
Lubricación de la cadena	Con bomba
Longitud total	0,7-1m
Peso	1,9 kg

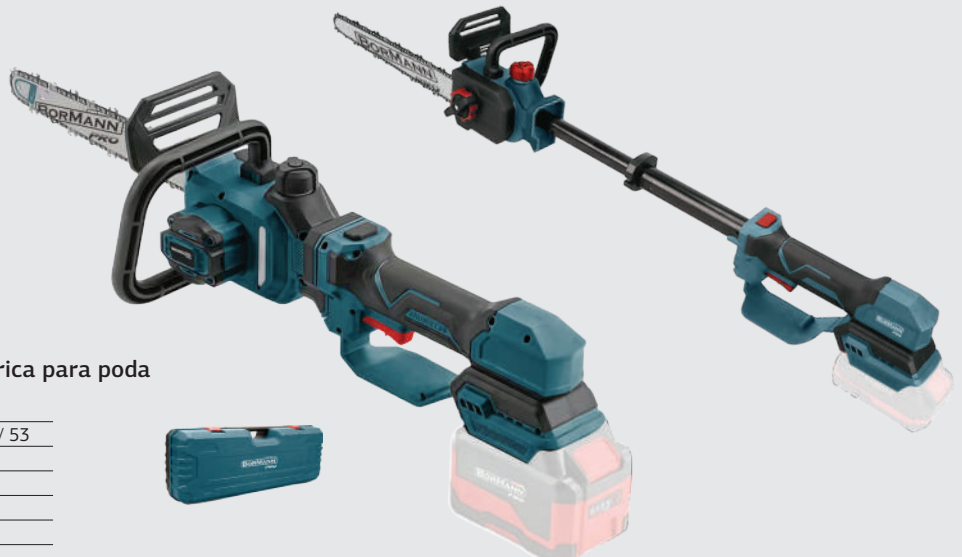

PRO 20V
ONE FOR ALL

BRUSHLESS

SOLO



BBP4170 | 085423

Cortabordes inalámbrico

Ancho de corte	33 cm
Altura de corte	2,5-7,5 cm
Velocidad en vacío	3300 rpm
Caja de recogida	30 litros
Rueda delantera/trasera (Φ)	150/180 mm
Marco	Plástico
Función de triturado y recogida de césped	
Peso	9,0 kg

NEW

PRO 20V
ONE FOR ALL

BRUSHLESS

SOLO



BBP4160 | 078609

Cortacésped sin cable

Ancho de corte	32 cm
Altura de corte	3-4,5-5,5 cm
Velocidad en vacío	3500 rpm
Caja de recogida	30 litros
Rueda delantera/trasera (Φ)	130 x 130 mm
Marco	Plástico
Peso	10,6 kg

PRO 20V
ONE FOR ALL

40V
2x20V

BRUSHLESS

SOLO



BBP4550 | 078593

Desbrozadora a batería

Ancho máximo de corte	300 mm
Velocidad en vacío	6700 rpm
Diámetro del eje	26 mm
Cabezal giratorio de 90°	
Funcionalidad 2 en 1 con ruedas para recortar y cortar el césped	
Peso	2,6 kg

PRO 20V
ONE FOR ALL

40V
2x20V

BRUSHLESS

SOLO



BBP4600 | 036807

Desbrozadora a batería

Ancho máximo de corte	350 mm
Eje dividido	
Velocidad en vacío	6500 rpm
Diámetro del eje	26 mm
Peso	4,2 kg

INCLUYE: disco 3T, cabezal Mesinza, fijación para correa

PRO 20V
ONE FOR ALL

40V
2x20V

BRUSHLESS

SOLO



BBP4602 | 084648

Desbrozadora a batería

Ancho máximo de corte	300 mm
Eje dividido	
Velocidad en vacío	7500 rpm
Diámetro del eje	26 mm
Peso	4,5 kg

INCLUYE: disco 3T, cabezal Mesinza, fijación de la correa

NEW

PRO 20V
ONE FOR ALL

SOLO



BBP4200 | 032748
Sierra de pértiga sin cable

Longitud de la hoja	20 cm
Tipo de cadena/guía	3/8" LP 1,3/34
Velocidad de la cadena	8 m/s
Lubricación de la cadena	Con bomba
Longitud total	1,9-2,4m
Peso	3,36 kg

INCLUYE: Correa

PRO 20V
ONE FOR ALL

Suitable for BBP4200

SOLO



BBP4202 | 083290
Cabezal de cortasetos inalámbrico

Velocidad en vacío	1300 rpm
Longitud de la hoja	430 mm
Diámetro máximo de corte	15 mm
Capacidad de rotación	
Peso	2,1 kg

PRO 20V
ONE FOR ALL

SOLO



BBP4100 | 032731
Cortasetos inalámbrico

Velocidad en vacío	1300 rpm
Longitud de la hoja	51 mm
Diámetro máximo de corte	15 mm
Peso	2,12 kg

INCLUYE:
Interruptor de seguridad,
cuchillas de doble filo

PRO 20V
ONE FOR ALL

BRUSHLESS

SOLO



BBP4220 | 083702
Telescópico sin cable
sierra de pértiga

Longitud de la hoja	20 cm
Tipo de cadena/guía	1/4 x 1,1 mm /47
Velocidad de la cadena	10 m/s
Cadena lubricación	Con bomba
Longitud total	1,8-3m
Peso	2,1 kg

PRO 20V
ONE FOR ALL

Baterías de iones de litio de 20 V
con indicador LED del nivel de carga de la batería y protección contra el sobrecalentamiento



MODELO	CÓDIGO	DESCRIPCIÓN
BBP2002	033059	2,0 Ah
BBP2004	032960	4,0 Ah
BBP1006	032762	6,0 Ah
BBP2011	048282	8,0 Ah

PRO 20V
ONE FOR ALL

BBP2001 | 033066
Cargador

Corriente de salida	2.4A
Indicador de carga	
Peso	0,32 kg



BBP2003 | 032977
Cargador

Corriente de salida	3.5A
Indicador de carga	
Peso	0,32 kg



BBP2005 | 036425
Cargador

Corriente de salida	2 x 3,0 A
Indicador de carga	
Peso	0,76 kg



BBP2010 | 045427
Cargador

Corriente de salida	8A
Indicador de carga	
Peso	0,95 kg



PRO 20V
ONE FOR ALL

PRO

1x 2.0Ah



BBP9920
082217

Kit de inicio:
batería de 1 x 2,0 Ah +
cargador de 2,4 A

PRO 20V
ONE FOR ALL

PRO

1x 4.0Ah



BBP9940
082224

Kit de inicio:
batería de 4,0 Ah +
cargador de 2,4 A

PRO 20V
ONE FOR ALL

PRO

1x 6.0Ah



BBP9960
083641

Kit de inicio:
batería de 6,0 Ah +
cargador rápido de 4,5 A

PRO 20V
ONE FOR ALL

PRO

2x 2.0Ah



BBP9922
083511

Kit de inicio:
2 baterías de 2,0 Ah +
cargador de 2,4 A

PRO 20V
ONE FOR ALL

PRO

2x 4.0Ah



BBP9944
083221

Kit de inicio:
2 baterías de 4,0 Ah +
cargador de 2,4 A

PRO 20V
ONE FOR ALL

PRO

2x 6.0Ah



BBP9966
083504

Kit de inicio:
batería de 2 x 6,0 Ah +
doble cargador rápido de 4,5 A

PRO 12V
ONE FOR ALL

PRO

1x 1,3Ah



BBP2100 | 032793
Taladro inalámbrico

Portapuntas de plástico	0,8-10 mm
Velocidades	2
Velocidad en vacío	0-350/0-1300 rpm
Valores de par	19+1
Par máximo	25 Nm
Luz de trabajo LED	
Peso	0,84 kg

INCLUYE: Cargador, herramientas de mantenimiento

PRO 12V
ONE FOR ALL

PRO

SOLO



BBP2200 | 032809
Taladro percutor inalámbrico

Portapuntas de plástico	0,8-10 mm
Velocidades	2
Velocidad en vacío	0-400/0-1300 rpm
Valores de par	21+3
Par máximo	25 Nm
Luz de trabajo LED	
Peso	0,84 kg

PRO 12V
ONE FOR ALL

PRO

BRUSHLESS

SOLO



BBP2300 | 032816
Atornillador de impacto inalámbrico

Chuck	1/4" hexagonal
Par máximo	80 Nm
Velocidad en vacío	0-2500 rpm
Índice de impacto	0-3500 lpm
Luz de trabajo LED	
Peso	0,8 kg

PRO 12V
ONE FOR ALL

SOLO

SDS
QUICK LOCK

PRO

BBP2400 | 032823
Sierra de sable inalámbrica

Velocidad	0-2700 rpm
Longitud de la carrera	22 mm
Capacidad de corte de madera	80 mm
Capacidad de corte de chapas metálicas	7 mm
Cambio de cuchillas sin llave	
Ajuste del cabezal	
Peso	0,9 kg



INCLUYE: cargador, 49 accesorios, estuche

PRO 12V
ONE FOR ALL

BBP2008 | 032830
Cargador

Corriente de salida	2.4A
Indicador de carga	
Peso	0,28 kg



PRO 12V
ONE FOR ALL

1x 2.0Ah

BBP2450 | 079828

Mini amoladora inalámbrica

Chuck	3,2 mm
Velocidad en vacío	5000-25 000 rpm
Peso	0,25 kg

INCLUYE: cargador, 49 accesorios, estuche



10.8V

1x 2.0Ah

BCD2010 | 050964

Taladro inalámbrico

Portapuntas de plástico	0,8-10 mm
Velocidades	2
Velocidad en vacío	0-350/0-1300 rpm
Valores de par	18+1
Par máximo	28 Nm
Luz de trabajo LED	
Peso	0,8 kg



INCLUYE: cargador, accesorios

3.6V 1x1,3Ah

BBP3010 | 036395

Atornillador de impacto inalámbrico

Toma de corriente	1/4" HEXAGONAL
Velocidad en vacío	200 rpm
Valores de par	10+1
Par máximo	4 Nm
Peso	0,43 kg

INCLUYE: cargador, accesorios



3.6V

BCD1050 | 065722

Destornillador inalámbrico

Toma de corriente	1/4" HEXAGONAL
Velocidad en vacío	250 rpm
Par máximo	4 Nm
Luz de trabajo LED	
Peso	0,35 kg

INCLUYE: cargador, accesorios



12V 2x 2.0Ah

CONSTANT SPEED

PRO

Incluye
2.º cabezal extraíble
para funcionamiento excéntrico

Soft start

BCP3850 | 070535

Mini amoladora excéntrica
inalámbrica lijadora rotativa

Diámetro del disco	38/50 mm
Velocidad en vacío	2000-5000 rpm
Excentricidad	3/12 mm
Velocidad constante y arranque suave	
Pantalla LED	
Peso	0,9 kg

INCLUYE: cargador, accesorios



3.6V

BCD1051CA

Destornillador inalámbrico

Toma de corriente	1/4" HEXAGONAL
Velocidad en vacío	250 rpm
Par máximo	4 Nm
En el sentido de las agujas del reloj - En sentido contrario a las agujas del reloj	
Con luz de trabajo LED circular	
Con ajuste del par motor de 3 posiciones controlado electrónicamente	
Luz de trabajo LED	
Peso	0,2 kg

INCLUYE: 24 puntas CRV de 25 mm (SL3, SL4, SL5, SL6, PH1, PH2, PH3, PZ1, PZ2, PZ3, T10, T15, T20, T25, TT10, TT15, TT20, TT25, H2, H3, H4, H5, S1, S2) 3 puntas CRV de 65 mm (PH2, PZ2, T20) 1 soporte magnético extensible de 1/4"



12V

2x 2.0Ah

CONSTANT SPEED

Soft start

BCP3800 | 070528

Pulidora y lijadora orbital sin cable

Diámetro del disco	150 mm
Velocidad en vacío	2000-4500 rpm
Excentricidad	8 mm
Velocidad constante y arranque suave	
Pantalla LED	
Peso	0,9 kg

INCLUYE: cargador, accesorios



PRO 16.8V BRUSHLESS

COMPACT 45Nm

2x 2.0Ah



BBP1645X22CA | 085102

Taladro percutor inalámbrico

Mandril sin llave de metal	2-10 mm
Velocidades	2
Velocidad en vacío	0-400/0-1700 rpm
Valores de par	18+1+1
Par máximo	45 Nm
Luz de trabajo LED	
Peso	0,88 kg

INCLUYE: cargador, accesorios



40Nm

BID3010 | 065807

Taladro eléctrico con 21+1 ajustes de par

Potencia	300W
Velocidades	2
Velocidad en vacío	0-480/0-1800 rpm
Valores de par	21+1
Chuck	Plástico automático de 10 mm
Diámetro máximo de perforación	Madera de 25 mm, acero de 10 mm
Peso	1,2 kg



Base fabricada en aleación de aluminio



BTS2100 | 024712

Soporte para taladro

Profundidad de perforación	60 mm
Diámetro de sujeción	43 mm
Peso	1,6 kg

BID5100 | 054757

Taladro percutor

Potencia	500W
Velocidad en vacío	0-2900 rpm
Chuck	Plástico automático de 13 mm
Diámetro máximo de perforación	Madera de 20 mm, acero de 8 mm, hormigón de 10 mm
Peso	1,7 kg



Base fabricada en aleación de aluminio



BTS2105 | 036531

Soporte para taladro con abrazadera

Profundidad de perforación	60 mm
Diámetro de sujeción	43 mm
Peso	3,0 kg

PRO



BID6500 | 028079

Taladro percutor

Potencia	650W
Velocidad en vacío	0-2850 rpm
Chuck	Plástico automático de 13 mm
Diámetro máximo de perforación	Madera de 30 mm, acero de 10 mm, hormigón de 13 mm
Peso	1,5 kg



BID6300 | 053538

Taladro percutor

Potencia	900W
Velocidad en vacío	0-3000 rpm
Chuck	Plástico automático de 13 mm
Diámetro máximo de perforación	Madera de 20 mm, acero de 10 mm, hormigón de 13 mm
Peso	1,9 kg

10 pzas.

BHT4822

057956

Broca juego de HSS-co M35 1-10 mm



19 pzas.

BHT1400

028369

Juego de brocas HSS-CO 1-10 mm



PRO



BID9200 | 020622

Taladro percutor

Potencia	920W
Velocidad en vacío	0-3000 rpm
Chuck	Plástico automático de 13 mm
Diámetro máximo de perforación	Madera de 30 mm, acero de 13 mm, hormigón de 13 mm
Peso	2 kg

PRO



BID1300 | 020639

Taladro de percusión de 2 velocidades

Potencia	1200W
Velocidad en vacío	0-1200/0-3000 rpm
Chuck	Plástico automático de 13 mm
Diámetro máximo de perforación	Madera de 35 mm, acero de 13 mm, hormigón de 16 mm
Peso	1,2 kg

SDS PLUS 3J



BPH3010 | 045809

Martillo perforador

Potencia	800W
Velocidad en vacío	0-1250 rpm
Impact Energy	3J
Índice de impacto	0-4900 lpm
Diámetro máximo de perforación	Madera de 30 mm, acero de 13 mm, hormigón de 26 mm
Configuración de funciones	4
Peso	2 kg

INCLUYE: Herramientas



SDS PLUS 3J



BPH2900 | 043171

Martillo perforador multiusos

Potencia	720W
Velocidad en vacío	0-1300 rpm
Impact Energy	3J
Índice de impacto	0-4500 lpm
Diámetro máximo de perforación	Madera de 30 mm, 13 mm acero, hormigón de 26 mm
Configuración de funciones	4
Peso	2,7 kg

INCLUYE: Herramientas



SDS PLUS 3.3J

BPH3015 | 083856

Martillo perforador

Potencia	1000W
Velocidad en vacío	0-1100 rpm
Impact Energy	3.3J
Índice de impacto	0-4900 lpm
Diámetro máximo de perforación	Madera de 30 mm, acero de 13 mm, hormigón de 32 mm
Configuración de funciones	4
Peso	3,2 kg

INCLUYE: Herramientas



SDS PLUS 5.0J

BPH3100 | 043188

Martillo perforador

Potencia	1200W
Velocidad en vacío	1050 rpm
Impact Energy	5.0J
Índice de impacto	4200 lpm
Diámetro máximo de perforación	Madera de 40 mm, acero de 13 mm, hormigón de 32 mm
Configuración de funciones	4
Peso	4,5 kg

INCLUYE: Herramientas



SDS PLUS 5.5J

BPH4000 | 014744

Martillo perforador

Potencia	1500W
Velocidad en vacío	920 rpm
Impact Energy	5.5J
Índice de impacto	4250 lpm
Diámetro máximo de perforación	42 mm de madera, 13 mm de acero, 32 mm de hormigón
Configuración de funciones	4
Peso	5,1 kg

INCLUYE: Herramientas



8 pzas.



BHT1410 | 028376

Juego de sierras de corona

Bimetálico
20-68 mm

8 pzas.



BHT4580 | 055044

Juego de sierras de corona

33/53/67/73/83 mm
Materiales de construcción de carburo
Con lima y punzón

10 pcs



BHT8021 | 075417

Juego de cepillos de limpieza para taladrar

SDS PLUS

5.5J

BPH4400 | 043195

Martillo perforador multiusos

Potencia	1500W
Velocidad en vacío	0-920 rpm
Impact Energy	5.5J
Índice de impacto	0-4100 lpm
Diámetro máximo de perforación	Madera de 40 mm, acero de 13 mm, hormigón de 36 mm
Configuración de funciones	4
Peso	4,6 kg



INCLUYE: Herramientas

SDS MAX

10J

BPH7500 | 023180

Martillo perforador

Potencia	1600W
Velocidad en vacío	0-560 rpm
Impact Energy	10J
Índice de impacto	0-3800 lpm
Diámetro máximo de perforación	40 mm de madera, 13 mm de acero, 42 mm de hormigón
Configuración de funciones	4
Peso	7,3 kg



INCLUYE: Herramientas

SDS MAX

13J

BPH7610 | 063469

Martillo perforador

Potencia	1300W
Velocidad en vacío	150-516 rpm
Impact Energy	13J
Índice de impacto	0-4100 lpm
Perforación de hormigón (máx.)	broca de 40 mm / broca de extracción de muestras de 80 mm
Configuración de funciones	3
Peso	7,1 kg



INCLUYE: Herramientas

SDS MAX

18J

BPH6500 | 023197

Martillo demoledor

Potencia	1300W
Impact Energy	18J
Índice de impacto	0-3600 lpm
Peso	5,1 kg



INCLUYE: Herramientas

SDS MAX

20J

BDH3100 | 043201

Martillo demoledor de alta resistencia

Potencia	1300W
Impact Energy	20J
Índice de impacto	2400 lpm
Peso	7 kg



INCLUYE: Herramientas

SDS MAX

45J

BDH3250 | 083498

Martillo demoledor

Potencia	1700W
Impact Energy	45J
Índice de impacto	2100 lpm
Peso	11 kg



INCLUYE: Herramientas

Taladro percutor Cortador de barras de hormigón

MODELO	CÓDIGO	DESCRIPCIÓN
BHT4350	082828	12x303
BHT4351	082835	16x303
BHT4352	082842	18x303
BHT4353	082859	20x303
BHT4354	082866	22x303
BHT4355	082873	25x303
BHT4356	082880	32x303

SDS PLUS



Taladro percutor Break Through

MODELO	CÓDIGO	DESCRIPCIÓN
BHT4118	039914	45 x 550 mm
BHT4119	039921	45 x 1000 mm
BHT4120	039938	55 x 550 mm
BHT4121	039945	55 x 1000 mm
BHT4122	039952	65 x 550 mm
BHT4123	039969	65 x 1000 mm
BHT4124	039976	80 x 550 mm
BHT4125	039983	80 x 1000 mm

SDS MAX



50J

BDH1710 | 045458

Martillo demoledor

Potencia	1700W
Energía de impacto	50J
Índice de impacto	1850 lpm
Chuck	HEX 30 mm
Peso	14 kg

INCLUYE: Herramientas



60J

BDH3600 | 027942

Martillo demoledor

Potencia	1700W
Energía de impacto	60J
Índice de impacto	1900 bpm
Chuck	HEX 30 mm
Peso	14,5 kg

INCLUYE: Herramientas



PRO

50J

BDH4800 | 035244

Martillo demoledor

Potencia	1500W
Energía de impacto	50J
Índice de impacto	1400 lpm
Chuck	HEX 30 mm
Peso	14,2 kg

INCLUYE: Herramientas



PRO

55J

BDH4900 | 035237

Martillo demoledor

Potencia	1600W
Energía de impacto	55J
Índice de impacto	1600 lpm
Chuck	Hexagonal de 28 mm
Peso	19 kg

INCLUYE: Herramientas



85J

BPH2200 | 017240

Martillo demoledor

Potencia	2100W
Energía de impacto	85J
Índice de impacto	1650 lpm
Chuck	HEX 30 mm
Peso	22 kg

INCLUYE: Herramientas

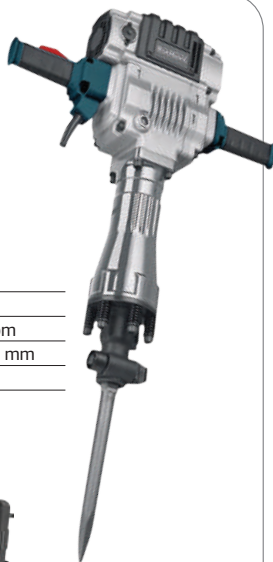

PRO

62J

BDH5000 | 035213

Martillo demoledor

Potencia	2000W
Energía de impacto	62J
Índice de impacto	1000 lpm
Chuck	Hexagonal de 28 mm
Peso	29 kg

INCLUYE: Herramientas



BDH5005 | 035220

Carrito fácil para martillo demoledor

Para el martillo demoledor BDH5000



Ø115mm

BAG7100 | 042402

Amoladora angular

Potencia	750W
Velocidad en vacío	11 000 rpm
Diámetro del disco	115 mm
Eje Eje Rosca	M14
Peso	2,17 kg



Ø125mm

BAG7200 | 020677

Amoladora angular

Potencia	720W
Velocidad en vacío	11 000 rpm
Diámetro del disco	125 mm
Eje Eje Rosca	M14
Peso	2 kg



Ø125mm

BAG7300 | 054740

Amoladora angular

Potencia	1050W
Velocidad en vacío	12 000 rpm
Diámetro del disco	125 mm
Eje Eje Rosca	M14
Peso	2,27 kg



Ø125mm

BAG8000 | 017080

Amoladora angular

Potencia	7840W
Velocidad en vacío	0-11 000 rpm
Diámetro del disco	125 mm
Eje Eje Rosca	M14
Peso	2 kg



Ø125mm

BAG1300 | 028116

Amoladora angular

Potencia	1010W
Velocidad en vacío	3000-10 000 rpm
Diámetro del disco	125 mm
Eje Eje Rosca	M14
Peso	2 kg



Ø125mm

BAG1105 | 082644

Amoladora angular

Potencia	1100W
Velocidad en vacío	3000-12 000 rpm
Diámetro del disco	125 mm
Eje Eje Rosca	M14
Peso	2 kg

INCLUYE: Herramientas



Ø125mm

BAG1450 | 034827

Amoladora angular

Potencia	1400W
Velocidad en vacío	2800-10 000 rpm
Diámetro del disco	125 mm
Eje Eje Rosca	M14
Peso	2 kg



Ø125mm

BAG1700 | 020660

Amoladora angular

Potencia	1700W
Velocidad en vacío	0-10 500 rpm
Diámetro del disco	125 mm
Eje Eje Rosca	M14
Peso	2,5 kg



BTS2200 | 024705

Amoladora angular

Dimensiones de las ruedas: 100/115/125 mm
Dimensiones del producto: 28 x 20 x 16 cm
Peso: 1,6 kg

Ø230mm

Soft start

Mango giratorio

PRO

BAG2400 | 003700

Amoladora angular

Potencia	2400W
Velocidad en vacío	6500 rpm
Diámetro del disco	230 mm
Eje Eje Rosca	M14
Peso	5,2 kg





BDM8000 | 025443

Amoladora de mano

Potencia	750W
Velocidad	10 000-30 000 rpm
Chuck	6/8 mm
Peso	2,5 kg

Se puede utilizar
sin la base

BBS4010 | 053545

Sierra de cinta para metal

Potencia	1200W
Velocidad	280 rpm
Ángulo de corte	0-45° (120 mm)
Velocidad	0,7 - 2,4 m/s
Peso	14,5 kg



Soft start

Ø355mm

BCS2030 | 054061

Sierra para metal

Potencia	2300W
Revoluciones	3800 rpm
Capacidad de corte	90°/45°
Capacidad de corte	
Tubo	110/90 mm
Cuadrado	100 x 90 mm
Aluminio	80 x 180/80 x 127 mm
Peso	17 kg



INCLUYE: Disco de corte para metal Ø355 x 3 x 25,4

Incluye DISC

Ø355mm

BCS3000 | 030591

Circular multiuso (hierro/
madera/aluminio)
(hierro/madera/aluminio)

Potencia	2200W
Velocidad	1500 rpm
Capacidad de corte	
Circular	Ø130 mm
Cuadrado	95 x 180 mm
Peso	23 kg



INCLUYE: Disco de corte

Soft start

BSM1305 | 070030

Máquina pulidora

Potencia	1300W
Velocidad	900-3200 rpm
Diámetro	120 x 100 mm
Peso	3,5 kg



INCLUYE: Cepillo de pulido

BMC5010 | 070016

Cizallas para chapa

Potencia	600W
Velocidad	4500 rpm
Espesor de corte	1,6 mm
Peso	1,8 kg



SDS

QUICK LOCK

CONSTANT SPEED

BMF5000 | 031857

Herramienta multifunción

Potencia	500W
Velocidad en vacío	15 000-23 000 rpm
Ángulo de oscilación:	2,8°
5 grados de oscilación con función	
Velocidad constante	
Peso	1,6 kg



39
pzas.



INCLUYE:
Herramientas

BHT1630 | 035534

Herramienta multiusos
juego de accesorios

25
pzas.



PRO

APTO PARA:

- CORTES CIRCULARES DE PRECISIÓN • PULIDO
- LIJADO
- GRABADO Y
- PERFORACIÓN DE AZULEJES



287 pzas.

CONSTANT SPEED

BMF5500 | 079088
Herramienta multiusos

Potencia	550W
Velocidad	10 000-30 000 rpm
Peso	1,85 kg

Con la capacidad de cortar en cualquier dirección. Lado especial las guías permiten realizar cortes en cualquier indicación para crear formas en todo tipo de materiales.

Sistema de corte circular para cortar círculos de precisión para luminarias, fregaderos, ventiladores, rejillas de ventilación y mucho más.



40 pzas.

BMG1360 | 043072
Herramienta multiusos

Potencia	135W
Velocidad	10 000-3 200 rpm
Peso	0,5 kg

INCLUYE: Herramientas



232 pzas.

BHT1445 | 043096
Herramienta multiusos
juego de accesorios



BCP1205 | 042426
Lijadora rotativa

Potencia	1200W
Diámetro del disco	180 mm
Velocidad	1500-4200 rpm
Rosca del eje	M14
Peso	3,2 kg

Ø180mm



BCP3100 | 030577
Pulidora angular

Potencia	1500W
Diámetro del disco	180 mm
Velocidad en vacío	600-3200 rpm
Peso	3,5 kg

Ø180mm



BCP3500 | 037842
Pulidora angular

Potencia	1050W
Diámetro del disco	150 mm
Velocidad	1400-4800 rpm
Excentricidad	21 mm
Velocidad constante y arranque suave	
Peso	2,5 kg

CONSTANT SPEED

Ø150mm



BCP3050 | 061953
Pulidora angular

Potencia	600W
Diámetro del disco	50/70 mm
Velocidad	2000-6800 rpm
Excentricidad	7 mm
Velocidad constante y arranque suave	
Peso	1,6 kg

Ø50/75mm

CONSTANT SPEED



INCLUYE: Herramientas



BCP3160 | 069454
Pulidora rotativa

Potencia	600W
Diámetro del disco	30/50/70 mm
Velocidad	1000-4500 rpm
Excentricidad	7 mm
Velocidad constante y arranque suave	
Peso	2 kg

Ø30/50/75mm

CONSTANT SPEED



INCLUYE: Herramientas



SDS
QUICK LOCK



BRS6600 | 042433

Sierra alternativa

Potencia	650W
Velocidad	900-3000 rpm
Longitud de la carrera	28 mm
Capacidad de corte de madera	115 mm
Capacidad de corte de acero	8 mm
Cambio de cuchillas sin llave	
Peso	2,5 kg

INCLUYE: Hoja de madera, hoja de metal

SDS
QUICK LOCK



BRS2000 | 024071

Sierra alternativa

Potencia	1400W
Velocidad	1000-2800 rpm
Longitud de la carrera	28 mm
Capacidad de corte de madera	210 mm
Capacidad de corte de acero	10 mm
Cambio de cuchillas sin llave	
Peso	3,6 kg

INCLUYE: Hoja de madera, hoja de metal



BJS4100 | 042655

Sierra de calar

Potencia	400W
Velocidad	500-3000 rpm
Ángulo de ajuste	0-45°
Capacidad de corte de madera	55 mm
Capacidad de corte de acero	6 mm
Peso	1,5 kg

INCLUYE: Herramientas

SDS
QUICK LOCK



BJS6000 | 028086

Sierra de calar

Potencia	600W
Velocidad	600-3000 rpm
Ángulo de ajuste	0-45°
Posiciones de oscilación	3
Capacidad de corte de madera	65 mm
Capacidad de corte de acero	12 mm
Peso	2 kg

INCLUYE: Herramientas

SDS
QUICK LOCK



BJS7800 | 028192

Sierra de calar de velocidad variable

Potencia	750W
Velocidad	1000-3100 rpm
Ángulo de ajuste	0-45°
Posiciones de oscilación	3
Capacidad de corte de madera	110 mm
Capacidad de corte de acero	10 mm
Peso	3 kg

INCLUYE: Herramientas

Ø185mm



BCS1410 | 053514

Sierra circular

Potencia	1200W
Velocidad	4800 rpm
Ángulo de ajuste	0-45°
Diámetro del disco	185 mm
Ángulo máximo de corte: 90/45°	65/41 mm
Peso	3,5 kg

INCLUYE: Disco de 24 dientes, accesorios

Ø190mm



BCS1600 | 028109

Sierra circular

Potencia	1600W
Velocidad	5500 rpm
Ángulo de ajuste	0-45°
Diámetro del disco	190 mm
Corte máximo	64/44,5 mm
Peso	4 kg

INCLUYE: disco de 24 dientes, accesorios

Ø235mm



BCS2350 | 019183

Sierra circular

Potencia	2300W
Velocidad	3300 rpm
Ángulo de ajuste	0-45°
Diámetro del disco	235 mm
Corte máximo: 90/45°	85, 58 mm
Peso	7,6 kg

INCLUYE: Disco de 60 dientes, accesorios



BHT6150 | 070054

Guía para sierras circulares

Longitud de la guía: 150 cm
2 x 75 cm
Material: aluminio

PRO



BBS1850
| 042310

Lijadora de banda

Potencia	1200W
Velocidad de la cinta	480 m/min
Dimensiones de la correa	100 x 610 mm
Peso	5,7 kg

PRO



BRT2000
| 020721

Eléctrico Fresadora

Potencia	2000W
Chuck	6/8/12 mm
Velocidades	600-23 000 rpm
Trayectoria de corte	0-60 mm
Peso	5 kg

PRO



BRT6500
| 066552

Recortadora para madera

Potencia	550W
Chuck	Ø6 mm
Velocidades	30 000 rpm
Trayectoria de corte	40 mm
Peso	5 kg

12 pzas.

BHT1615 | 054672

Juego de fresas
6 mm



PRO

12 pzas.

BHT1620 | 035497

Juego de fresas
8 mm



PRO

PRO



BPL7500 | 028215

Cepillo eléctrico

Potencia	1050W
Velocidad	16 000 rpm
Ancho de cepillado	82 mm
Profundidad de cepillado	3 mm
Peso	4,0 kg



3 IN 1



BSS2300 | 042648

Lijadora multifunción 4 en 1

Potencia	220W
Velocidad	12 000 rpm
Almohadilla Delta	140 x 140 x 100 mm
Almohadilla para la palma de la mano	90 x 187 mm
Almohadilla excéntrica	125 mm
Yema del dedo	30 x 90 mm
Excentricidad	1,8 mm
Peso	1,4 kg

INCLUYE: Lija



BSS2450 | 042624

Lijadora excéntrica

Potencia	300W
Velocidad	12 000 rpm
Diámetro de la placa base	125 mm
Excentricidad	2 mm
Peso	1,34 kg

INCLUYE: Lija



BSS2470 | 050988

Lijadora excéntrica

Potencia	430W
Velocidad	4000-13 500 rpm
Diámetro de la placa base	125 mm
Excentricidad	5 mm
Peso	2,13 kg

INCLUYE: Lija de 1 x 80 mm

Con 2 almohadillas
Ø 125/150 mm



BSS5000 | 020714

Lijadora excéntrica

Potencia	450W
Velocidad	4000-13 000 rpm
Diámetro de la placa base	125/150 mm
Excentricidad	2 mm
Base de aluminio	
Peso	2,5 kg

INCLUYE: Lija



BSS2100 | 042594

Lijadora de mano

Potencia	180W
Velocidad	11 000 rpm
Diámetro de la placa base	187 x 90 mm
Peso	1,45 kg

INCLUYE: Lija



BSS2120 | 050971

Lijadora orbital

Potencia	380W
Velocidad	6000-11 000 rpm
Diámetro de la placa base	113 x 225 mm
Peso	1,45 kg



BSS3300 | 019152

Lijadora de mano

Potencia	330W
Velocidad	10 000 rpm
Diámetro de la placa base	115 x 229 mm
Base de aluminio	
Peso	2,8 kg

INCLUYE: Lija

BRUSHLESS



ADECUADO POR CADA SUPERFICIE



BSS5300 | 048220

Lijadora excéntrica

Potencia	350W
Velocidad	4000-10 000 rpm
Diámetro de la placa base	150 mm
Excentricidad	5 mm
Control digital de velocidad	
Peso	1,5 kg



INCLUYE: Accesorios

BRUSHLESS



ADECUADO POR CADA SUPERFICIE



BSS5350 | 065968

Lijadora excéntrica

Potencia	350W
Velocidad	4000-10 000 rpm
Diámetro de la placa base	70 x 197 mm
Excentricidad	2,5 mm
Control digital de velocidad	
Peso	1,5 kg



IDEAL PARA LA REPARACIÓN DE AUTOMÓVILES

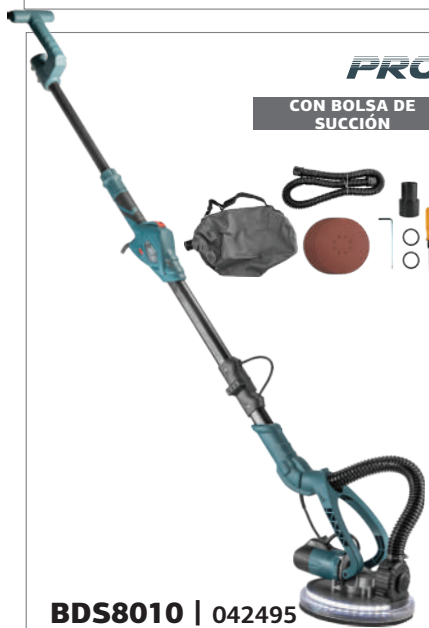

PRO
CON BOLSA DE SUCCIÓN

BDS8010 | 042495

Lijadora para placas de yeso con sistema de aspiración automática y bolsa para el polvo

Potencia	750W
Velocidad	1000-1850 rpm
Base de velcro	Ø225 mm
Altura regulable	135-180 mm
Ajuste en grados	0-120°
Con sistema de succión automático	
Luz LED en la placa base	
Peso	4,3 kg

INCLUYE: Accesorios



PRO

BDS7300 | 079071

Lijadora para placas de yeso

Potencia	710W
Velocidad	1000-2100 rpm
Base de velcro	Ø225 mm
Longitud	160 cm
Ajuste en grados	0-120°
Luz LED en la placa base	
Peso	4 kg

INCLUYE: Accesorios



BRUSHLESS PRO

EL MÁS LIGERO EN LA CATEGORÍA



BDS7100 | 035930

Lijadora sin escobillas para placas de yeso

Potencia	400W
Velocidad	900-2100 rpm
Base de velcro	Ø225 mm
Altura regulable	130-210 cm
Ajuste en grados	0-120°
Luz LED en la placa base	
Peso	2,6 kg

INCLUYE: Accesorios



PRO

BSM1080 | 070047

Quita-pintura

Potencia	720W
Velocidad en vacío	11 000 rpm
Diámetro de corte	80 mm
Peso	2,4 kg



PRO

BAN1100 | 065531

Grapadora eléctrica

Horquilla tipo 53	(8-16 mm)
Aguja de cabeza tipo F	(15-16 mm)
Impacto ajustable	
Mecanismo antiatrapamiento	
Peso	1,3 kg

INCLUYE: 400 clavos sin cabeza de 14 mm, 100 clavos de 15 mm



Arranque suave



BEM1450 | 042488

Batidora eléctrica

Potencia	1400W
Velocidades	2 mecánicas
Velocidad en vacío	180-400 rpm
	300-700 rpm
Agitación diámetro máximo	140 mm
Arranque suave	
Peso	5,5 kg

INCLUYE: batidora



BHG2200 | 042549

Pistola de aire caliente

Potencia	2000W
Temperatura	350 °C/550 °C
Peso	1 kg

INCLUYE: Herramientas



BGG8010 | 049746

Pistola de pegamento

Potencia	100W
Tiempo de calentamiento	3-5'
Cañas	Ø 10,8-11,5 mm
Peso	0,34 kg



BPG8100

| 042525

Pistola pulverizadora manual HVLV

Potencia	400W
Viscosidad máxima	60 din/s
Caudal	800 ml/min
Envase de pintura	800 ml
Boquilla	Ø 1,8/2,6 mm
Para productos solubles en agua o pinturas y barnices con disolventes suaves	
Peso	1 kg

INCLUYE: Herramientas



BPG9100

| 042532

Pistola pulverizadora HVLV de suelo

Potencia	800W
Viscosidad máxima	80 din/s
Caudal	900 ml/min
Envase de pintura	800 ml
Boquilla	Ø 1,8/2,6 mm
Para productos solubles en agua o pinturas y barnices con disolventes suaves	
Peso	1,8 kg

INCLUYE: Herramientas



BPG9200 | 035114

Pulverizador eléctrico de pintura

Potencia	1200W
Viscosidad máxima	150 DIN
Caudal	1100 ml/min
Envase de pintura	900 ml
Boquilla de latón	Ø1,0/2,0/2,5 mm
Aguja con punta de latón	Broutzini
Caudal máximo	1100 ml/min
Longitud de la manguera	3m
Para productos solubles en agua o pinturas y barnices con disolventes suaves	
Peso	4,6 kg

INCLUYE: Herramientas



PRO

PRO

Arranque suave



BEM1800 | 035923

Batidora eléctrica

Potencia	1800W
Velocidades	2 mecánicas
Velocidad en vacío	180-400 rpm
	300-700 rpm
Mezcla diámetro máximo	140 mm
Arranque suave	
Peso	5,9 kg

INCLUYE: batidora

Ideal para puertas, interiores paredes, techos, terrazas y vallas. Sustituye a los pinceles y rodillos con resultados sorprendentes

BAP7000 | 035947

Pulverizador eléctrico de pintura sin aire

Potencia	1010W
Presión máxima de pulverización	206 bar
Caudal máximo de material	1,5 l/min
Tamaño máximo de la boquilla	0,025 pulgadas
Envase de pintura	800 ml
Peso	6,6 kg

INCLUYE: Boquillas 415, 515, manguera de 10 m



PRO

VIDEO



BAP7000



Prolongación para pistola sin aire
(Para BAP7050, BAP7100)

MODELO	CÓDIGO	DESCRIPCIÓN
BAP7081	073239	50 cm
BAP7082	073246	100 cm
BAP7083	073253	200 cm



BAP7050 | 071877

Pulverizador eléctrico de pintura sin aire

Potencia	1500W
Presión máxima de pulverización	230 bar
Caudal máximo de material	2,8 l/min
Tamaño máximo de la boquilla	0,025 pulgadas
Envase de pintura	800 ml
Peso	26 kg

INCLUYE: Boquilla 517, Manguera de 15 m, prolongación de 50 cm

Los nuevos modelos BAP7050 y BAP7100 pistolas pulverizadoras de pintura conseguir un acabado liso sin marcas de pincel. Ideal para pintar superficies grandes como las zonas exteriores de la vivienda, las vallas, terrazas, garajes, muebles, revestimientos y mucho más. También pueden pintar diversas emulsiones, látex, esmalte, imprimación, selladores y barnices.



BAP7100 | 071884

Pulverizador eléctrico de pintura sin aire

Potencia	4100W
Presión máxima	230 bar
Flujo de aire	5,5 l/min
Extensión	50 cm
Tamaño máximo de la boquilla	0,033"
Peso	41 kg

INCLUYE: boquilla 525, manguera de 15 m



PRO

VIDEO



BAP7050



BAP7001 | 078876

Pistola pulverizadora de pintura sin aire
(Para EL BAP7000)



BAP7054 | 073116

Pintura sin aire pistola pulverizadora
(Para BAP7050)



BAP7052 | 073109

Pintura sin aire pistola pulverizadora
(Para EL MODELO BAP7100)



BAP7085 | 073260

Sin aire Manguera de 15 m
(Para BAP7050, BAP7100)

BAP7002 | 078883

Manguera de alta presión
(Para LOS MODELOS BAP7000 Y BAP6500)





BSG2050 | 049739

Soldador

Potencia	30W
Tiempo de calentamiento	3-5'
Punta cónica/Mango de plástico	
Peso	0,2 kg



BSG2100 | 042556

Juego de pistolas de soldadura

Potencia	100W
Longitud del cable	1,5m
Luz de trabajo LED	
Peso	0,7 kg

INCLUYE: Herramientas



BSG1750

| 075387

Aire caliente y plancha caliente
Estación de reparación 2 en 1

Soldador

Potencia	70W
Ajuste de la temperatura	100 °C-480 °C

Pistola de aire caliente

Potencia	750W
Ajuste de la temperatura	200 °C-480 °C
Peso	2,2 kg

INCLUYE: 4 cabezales



BPB6600 | 042563

Soplador/aspirador eléctrico

Potencia	500W
Volumen de aire	2,8 m³/min
Velocidad del aire	70 km/h
Velocidad en vacío	13 000 rpm
Peso	1,56 kg

INCLUYE: 1 bolsa para recoger el polvo



BPB6650 | 079521

Soplador/aspirador eléctrico

Potencia	780W
Volumen de aire	3,8 m³/min
Velocidad del aire	90 km/h
Velocidad en vacío	18 000 rpm
Peso	2 kg

INCLUYE: 1 bolsa para el polvo, 4 boquillas



BPB7000 | 020745

Soplador/aspirador eléctrico

Potencia	650W
Volumen de aire	4 m³/min
Velocidad del aire	95 km/h
Velocidad en vacío	16 000 rpm
Peso	2,4 kg

INCLUYE: 1 bolsa para el polvo, 4 boquillas



BAT6200 | 068914

Mini pistola de clavos para techos con resorte

Longitud	375 mm
Longitud de las uñas	19-45 mm
Ajuste de la profundidad de corte	
Material	Aleación de acero
Nivel de ruido	80 dB
Baros	0,9 kg

Fácil de manejar y con múltiples aplicaciones en diversas tareas. Resorte industrial (resorte de acero al manganeso con alto contenido en carbono), estuche de transporte



BAT6300 | 075875

Semiautomático accionado por pólvora Herramienta para tornillos individuales

Longitud	355 mm
Longitud de las uñas	19-62 mm
Potencia regulable	
Material	Aleación de acero
Nivel de ruido	60 dB
Peso	2,5 kg

Para materiales de construcción, madera, metal y hormigón; fácil de desmontar para su limpieza; maletín de transporte; muelle de repuesto; cepillo de limpieza; cepillo para el cañón; gafas protectoras



BAT6400 | 075882

Fijación por pólvora Herramienta para fijar el aislamiento

Longitud	475 mm
Longitud de los tacos de fijación del aislamiento térmico	30-200 mm
Profundidad de penetración ajustable	
Material	Aleación de acero
Nivel de ruido	60 dB
Peso	2,6 kg

Fácil desmontaje para su limpieza, Avanzado Diseño del asa, maletín de transporte BHT8005



BHT8005 | 077480

Alicates mecánicos de engaste

Fuerza de sujeción	6T
Accidente cerebrovascular	45 mm
Matrices	0,16, 0,20, 0,25, 0,32 mm
Cabezal giratorio	360°
Mangos telescópicos	
8 pares de moldes	



BVP1000 | 077466

Equipos de bombas de vacío con juego de manómetros para el colector

Potencia	120W
Velocidad en vacío	1440 rpm
Flujo de aire	2,5 CF
Vacío	5PA



BVP1005 | 077473

Aire acondicionado
Juego de herramientas para el control de la presión

Manómetros dobles	
Mangueras codificadas por colores	
Cuerpo de latón	
Conectores rápidos	



BGT1050 | 054696

Propano
boquilla de soplete

Ajuste de la llama,
Diámetro: 13 mm



BGT1000 | 054689

Soplete de gas



BGT1100 | 054702

Soplete: soldador de gas con base



BWM3063 | 022909

Máquina de soldadura para tubos

Potencia	1500W
----------	-------

INCLUYE: 3 troqueles de 20, 25, 32, 40, 50 y 63 mm
En estuche metálico con accesorios



BWM4110 | 022893

Soldador de tuberías

Potencia	1200W
----------	-------

INCLUYE: 3 troqueles de 75/90/110 mm
Con pantalla digital de temperatura de 0 a 300 °C
En estuche metálico con accesorios



BHT1700 | 076797

Barrena de tambor

Dimensiones del acero	Ø6,35 x 7,6 m
-----------------------	---------------



BHT1710 | 076803

Bomba de émbolo manual



Red RAY



BDM6700 | 063476

Láser de cruz roja

Gama	15m
Precisión	±3 mm/10 m
Gama autonivelante	4°±1°
Tipo de láser	670 nm
Láser de clase 2	
Set con minitripode flexible	

Green RAY



BDM6800 | 029038

Láser de nivel cruzado Spirit

Gama	30m
Precisión	±3 mm/10 m
Gama autonivelante	4°±1°
Tipo de láser	520 nm
Láser de clase 2	
Set con minitripode flexible	



BDM6600 | 062257

Telómetro láser

Gama	60m
Precisión	±2 mm
Tipo de láser	690 nm
Láser de clase 2	
Memoria	99 medidas

Green RAY



PRO



BDM6900 | 062264

Láser autonivelante 3D

Gama	30m
Precisión	±3 mm/10 m
Gama autonivelante	4°±1°
Tipo de láser	550 nm
Láser de clase 2	



PRO

BDM1600 | 062271

Trípode estándar para niveles láser

50-150 cm, 1/4"
Adaptador de 5/8 pulgadas



PRO

BDM7100 | 078920

Telómetro láser

Gama	0,05-200m
Precisión	±2 mm
Tipo de láser	690 nm
Láser de clase 2	
Memoria	99 medidas

PRO



BEC1100 | 071662

Inspección por vídeo cámara de 12 mm

Ángulo de visión	60°
Pantalla	Pantalla LCD de 3,5 pulgadas
Ampliación de imágenes	1.0-2.0x
Temperatura de funcionamiento	0-45 °C
Rotación de imágenes	180°
Cable de detección	2m
Cámara	IP67
Cuerpo principal	IP54

PRO



BEC1104 | 071679

Extensión de 4 m para cámara endoscópica

Para el BEC1100

PRO



BDM3000 | 073802

Termómetro infrarrojo

Temperatura de funcionamiento	-50 ~ +400 °C
Precisión	>0 °C ±1,5 °C 0 ±1,5 %, ≤0 °C ±3 °C

PRO



BDM5100 | 073796

Detector digital de pared

Profundidad de detección en estructuras revestidas de madera, básica/profunda	19/38 mm
Profundidad máxima de detección de metales ferrosos	30 mm
Profundidad máxima de detección para el cobre	50 mm
Profundidad máxima de detección de cables	50 mm



BDT1510 | 053811
Amoladora de banco

Potencia	200W
Velocidad en vacío	2980 rpm
Diámetro de la piedra	150 mm
Peso	6 kg



BDT1520 | 053859
Amoladora de banco

Potencia	250W
Velocidad en vacío	2980 rpm
Diámetro de la piedra	150 mm
Dimensiones de la correa	50 x 686 mm
Peso	7,6 kg



BDT1528 | 071778
Amoladora de banco

Potencia	240W
Velocidad en vacío	2980 rpm
Diámetro	150/200 mm
Capacidad de molienda en húmedo	
Peso	8,5 kg



BDT1526 | 034360
Amoladora de banco

Potencia	370W
Velocidad en vacío	2850 rpm
Diámetro de la piedra	150 mm
Peso	10,3 kg



BDT2010 | 034377
Amoladora de banco

Potencia	550W
Velocidad en vacío	2850 rpm
Diámetro de la piedra	200 mm
Peso	15,5 kg



BDT1535 | 034391
Lijadora de banco

Potencia	370W
Velocidad en vacío	2980 rpm
Diámetro de la piedra	150 mm
Dimensiones de la correa	50 x 686 mm
Peso	9,8 kg



BKD1310 | 053804
Taladro de banco

Potencia	350W
Velocidad	600-2650 rpm
Chuck	1,5-13 mm B16
Accidente cerebrovascular	50 mm
Distancia del cono columna	104 mm
Altura	590 mm
Peso	13,5 kg



BKD1355 | 059363
Taladro de banco

Potencia	350W
Velocidad	550-2500 rpm
Chuck	13 mm B16
Accidente cerebrovascular	50 mm
Distancia del cono columna	100 mm
Altura	580 mm
Con láser	
Peso	13,5 kg



BKD1655 | 059370
Taladro de banco

Potencia	550W
Velocidad	510-2430 rpm
Chuck	16 mm B16
Accidente cerebrovascular	50 mm
Distancia del cono columna	125 mm
Altura	730 mm
Con láser	
Peso	21,0 kg



BKD1850 | 034964
Taladro de banco

Potencia	550W
Velocidad	450-2580 rpm
Chuck	16 mm B16
Accidente cerebrovascular	80 mm
Distancia del cono columna	150 mm
Altura	950 mm
Con láser	
Peso	37 kg



Material: acero

Tornillo de banco de acero, base fija con anvi

MODELO	CÓDIGO	APERTURA	PESO
BBV2100	026297	100 mm	4 kg
BBV2200	026303	125 mm	5 kg
BBV2300	020264	150 mm	6 kg



Material: hierro fundido

Tornillo de banco de hierro con base giratoria, mandíbula dura con acabado liso

MODELO	CÓDIGO	DESCRIPCIÓN
BBV3005	049272	100 mm, 7,2 kg
BBV3105	049289	125 mm, 10,8 kg



BBV1000

| 029465

Tornillo de banco

Apertura de la mandíbula	60 mm
Ancho de la mandíbula	70 mm

BPT1500 | 034407

Cepilladora/refresadora

Potencia	1500W
Velocidad	9000 rpm
Velocidad de avance	4 m/min
Superficie cepillada	920 x 263 mm
Cepillado/refrentado	252 mm
Planado máximo	2,5 mm
Superficie cepillada	270 x 303 m
Planado máximo	2 mm
Altura de planeo	5-120 mm
Peso	27 kg



BPT2300 | 022916

Cepilladora-refrentadora

Potencia	2000W
Velocidad	8000 rpm
Velocidad de avance	6 m/min
Ancho de cepillado	330 mm
Profundidad de cepillado	0-3 mm
Altura de planeo	6-160 mm
Tamaño de la mesa	330 x 290 mm
Peso	28 kg



BBS2100 | 053828

Potencia	350W
Velocidad de la cinta	600 m/min
Altura máxima de corte	80 mm
Distancia entre correas del husillo	200 mm
Longitud del cinturón	1400 mm
Ancho de la correa	7 mm
Inclinación de la mesa	0-45°
Tabla	290 x 290 mm
Peso	16,2 kg



BWR4000

| 016885

Llave inglesa

560 x 620 x 780 mm
Carga máxima: 100 kg



BHT7849 | 075301

Juego de cinceles

Con mango de madera





BRT1500 | 071730
Tabla de enrutamiento

Potencia	1500W
Velocidad	8000-30 000 rpm
Chuck	6 mm, 1/2 pulgada
Mesa de trabajo	600 x 460 mm
Altura de trabajo	0-40 mm
Dimensiones	600 x 460 x 520 mm
Peso	18 kg



BBS1560 | 043218
Lijadora de banco

Potencia	370W
Cinta lijadora	100 x 914 mm
Disco de lijado	150 mm
Inclinación de la mesa	0 - 45°
Inclinación de la cinta lijadora	0 - 90°
Peso	11,5 kg

PRO

NEW



BDX2135 | 083894
Sierra para metales

Potencia	1400W
Velocidad en vacío	4900 rpm
Diámetro del disco	210 x 30 x 24 mm
Capacidad de corte	90° x 90° - 115 x 60 mm 90° x 45° - 115 x 25 mm 45° x 90° - 80 x 60 mm 45° x 45° - 80 x 25 mm
Peso	6,8 kg

PRO



BDX2150 | 053552
Sierra ingletadora compuesta

Potencia	1200W
Velocidad en vacío	5300 rpm
Diámetro del disco	210 x 30 x 24 mm
Capacidad de corte	90° x 90° - 115 x 55 mm 90° x 45° - 65 x 55 mm 45° x 90° - 115 x 35 mm 45° x 45° - 45 x 30 mm 45° x 45° - 70 x 30 mm
Profundidad máxima de corte de la mesa	30 mm
Peso	10 kg

PRO



BBS1210 | 034353
Sierra de calar

Potencia	90W
Velocidad	500-1600 rpm
Distancia entre la sierra y el cuerpo	406 mm
Longitud de la sierra	133 mm
Incluye un pedal de control	

INCLUYE: juego de 103 accesorios

PRO

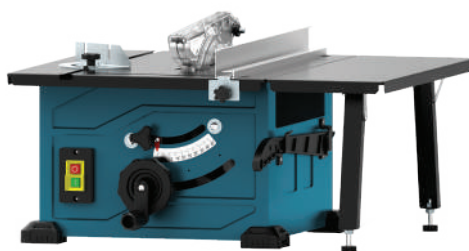

BTS1250 | 044468
Sierra de mesa

Potencia	1200W
Velocidad en vacío	4800 rpm
Dimensiones del disco	210 x 30 x 2,6 mm
Cortes a 0°/45°	45/27 mm
Dimensiones de la mesa	525 x 440 mm
Dimensiones de la extensión	525 x 200 mm
Peso	12,5 kg

PRO



BTS2850 | 044451
Sierra de mesa

Potencia	2000W
Velocidad en vacío	4800 rpm
Dimensiones del disco	250 x 30 x 2,8 mm
Cortes a 0°/45°	72/50 mm
Dimensiones de la mesa	546 x 643 mm
Dimensiones de la extensión	85 x 643 mm
Peso	21.Rg



PRO

BTC6350 | 070023

Pulidora-esmeriladora en húmedo

Potencia	1300W
Velocidad en vacío	1300-4200 rpm
Diámetro del disco	125 mm
También funciona con discos de copa de granito (no incluido)	
Peso	3 kg



PRO

BGC1700 | 037835

Ranuradora de pared

Potencia	1700W
Velocidad en vacío	10 500 rpm
Diámetro del disco	125 mm
Profundidad de corte	25 mm
Ancho de corte	30 mm
Peso	3,65 kg

INCLUYE: 2 discos de corte



PRO

BMD1600 | 072416

Taladro magnético

Potencia	1680W
Velocidad en vacío	600 rpm
Diámetro máximo de perforación con disco de copa	60 mm
Diámetro máximo de erforación con broca	23 mm
Profundidad de corte	50 mm
Accidente cerebrovascular	170 mm
Fuerza máxima del imán	15800N
Peso	15,6 kg



PRO

Soft start

BCG1600 | 028543

Amoladora para hormigón y materiales de construcción

Potencia	1900W
Velocidad en vacío	0-3000 rpm
Arranque suave	
Con protección contra sobrecargas	
Diámetro del disco	180 mm
Peso	6,6 kg



PRO

BCG1601 | 030560

Fregado base de la máquina para BCG1600



PRO

BROCA HSS CON PUNTA WELDON TALADRO MAGNÉTICO

MODELO	CÓDIGO	DIMENSIONES
BHT4300	072423	12 x 30 mm
BHT4301	072430	13 x 30 mm
BHT4302	072447	14 x 30 mm
BHT4304	072454	16 x 30 mm
BHT4305	072461	17 x 30 mm
BHT4306	072478	18 x 30 mm
BHT4308	072485	20 x 30 mm
BHT4310	072492	22 x 30 mm
BHT4312	072508	24 x 30 mm
BHT4313	072515	25 x 30 mm
BHT4314	072522	26 x 30 mm
BHT4316	072539	28 x 30 mm
BHT4318	072546	30 x 30 mm
BHT4320	072553	32 x 30 mm
BHT4324	072560	40 x 30 mm
BHT4326	072577	50 x 30 mm
BHT4330	072584	14 x 50 mm
BHT4331	081890	16 x 50 mm
BHT4332	072591	18 x 50 mm
BHT4333	081906	20 x 50 mm
BHT4334	072607	22 x 50 mm
BHT4336	072614	24 x 50 mm
BHT4338	072621	26 x 50 mm
BHT4340	072638	28 x 50 mm
BHT4342	072645	30 x 50 mm
BHT4344	072652	32 x 50 mm



PRO

BCG1500 | 019169

Máquina eléctrica para retirar cemento

Potencia	1500W
Velocidad	2500-4500 min
Diámetro del disco	140 mm
Peso	4,5 kg

BDD1500 | 065241

Taladro de corona de diamante con base

Potencia	2300W
Velocidad en vacío	890 rpm
Diámetro máximo de perforación	Ø 152 mm
Toma de corriente	1 1/4" UNC
Peso	10,2 kg

Broca de diamante no incluida



BDD2500 | 028413

Borracha de diamante con base

Potencia	4250W
Velocidad en vacío	580/860 rpm
Diámetro máximo de perforación	Ø255 mm
Toma de corriente	1 1/4" UNC y 1/2" BSP
Velocidades	2
Peso	18 kg

Broca de diamante no incluida

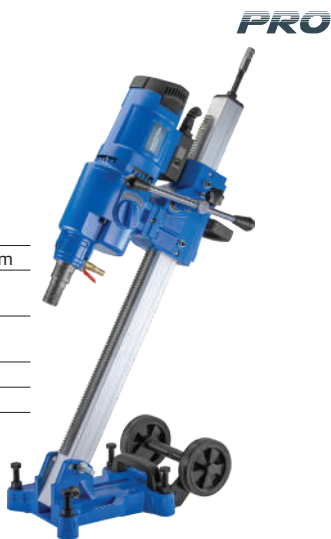

Broca para hormigón de 1 1/4» UNC

Apto para los modelos BDD1500 y BDD2500

MODELO	CÓDIGO	DIMENSIONES
BHT4500	052517	Φ32 x 450 1 1/4 UNC
BHT4502	052524	Φ42 x 450 1 1/4 UNC
BHT4504	052531	Φ52 x 450 1 1/4 UNC
BHT4506	052548	Φ62 x 450 1 1/4 UNC
BHT4508	052555	Φ72 x 450 1 1/4 UNC
BHT4510	052562	Φ82 x 450 1 1/4 UNC
BHT4512	052579	Φ92 x 450 1 1/4 UNC
BHT4514	052586	Φ102 x 450 1 1/4 UNC
BHT4516	052593	Φ112 x 450 1 1/4 UNC
BHT4518	052609	Φ122 x 450 1 1/4 UNC
BHT4519	083832	Φ127 x 450 1 1/4 UNC
BHT4520	052616	Φ132 x 450 1 1/4 UNC
BHT4522	052623	Φ142 x 450 1 1/4 UNC
BHT4524	052630	Φ152 x 450 1 1/4 UNC
BHT4526	052647	Φ162 x 450 1 1/4 UNC
BHT4528	052654	Φ182 x 450 1 1/4 UNC
BHT4530	052661	Φ202 x 450 1 1/4 UNC
BHT4532	052678	Φ220 x 450 1 1/4 UNC



Broca para hormigón de 1/2» BSP

Apto para el modelo BDD2500

MODELO	CÓDIGO	DIMENSIONES
BHT4550	065821	Φ12 x 450 1/2 BSP
BHT4551	065838	Φ14 x 450 1/2 BSP
BHT4552	065845	Φ16 x 450 1/2 BSP
BHT4553	065852	Φ18 x 450 1/2 BSP
BHT4554	065869	Φ20 x 450 1/2 BSP
BHT4556	065883	Φ24 x 450 1/2 BSP
BHT4558	065906	Φ28 x 450 1/2 BSP
BHT4559	065913	Φ30 x 450 1/2 BSP
BHT4560	065920	Φ32 x 450 1/2 BSP
BHT4561	065937	Φ33 x 450 1/2 BSP
BHT4562	065944	Φ35 x 450 1/2 BSP



PRO



BHT4546 | 048244

Hoja de diamante extensión de 500 mm
1/4" UNC
Para los modelos BDD1500/BDD2500



BDD2505 | 071594

Anclaje de man-guito de liberación rápida M12

BTC6005 | 070313

Corte de espuma con alambre batería para herramientas de 3,7 V

Capacidad de la batería de iones de litio	Batería de iones de litio de 2,2 Ah
Tiempo de recarga	5 horas
Longitud de corte del alambre calentado	10 cm
Peso	0,6 kg

INCLUYE: Accesorios de corte



BTC6030 | 077329

Corte de lana de roca máquina de aluminio

Máximo longitud de corte	1500 mm
Máximo altura de corte	280 mm
Ángulo de corte	0-90°
Peso neto	12 kg
En funcionamiento dimensiones	200 x 208 x 70 cm
Peso	12 kg

INCLUYE: Cuchillo para cinta métrica, accesorios



PRO



BTC6000 | 054559

Máquina cortadora de espuma con alambre

Potencia	200W
Longitud máxima de corte	1370 mm
Altura máxima de corte	300 mm
Dimensiones de trabajo	1650 x 270 mm
Ángulo de corte	0-90°
Peso	18,4 kg



BTC6502 | 071457

Carro plegable para el transporte de baldosas de aluminio

Dimensiones máximas de carga	3,2 x 1,6 m
Peso máximo de carga	200 kg
Con frenos	

PRO

VIDEO



BTC6100



BTC6100 | 055068

Elevador de placas de yeso

Altura máxima de elevación	4,57m
Altura mínima	1,83m
Carga máxima	68 kg
Altura de carga de la plataforma	1.56m
Peso	38 kg

PRO

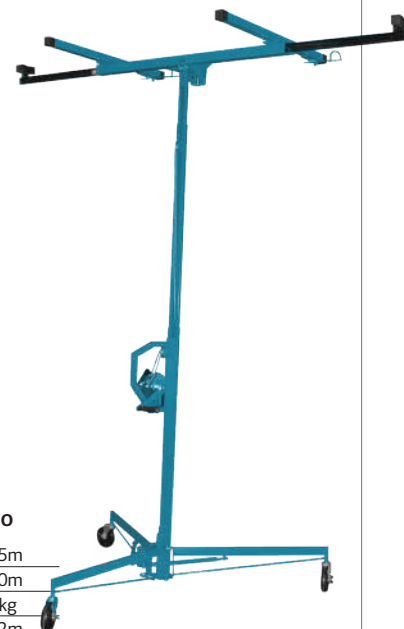

BTC6200 | 069430

Elevador de placas de yeso

Altura máxima de elevación	3,35m
Altura mínima	1,40m
Carga máxima	68 kg
Altura de carga de la plataforma	0.92m
Peso	32 kg



BTC6001 | 077558

Soporte para andamios
Cortador de poliestireno

Longitud: 18 cm (apto para el modelo BTC6000)

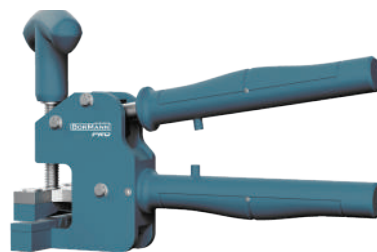

PRO

BTC6508 | 071488

Rompedor de baldosas Max

Espesor máximo de las baldosas	12 mm
--------------------------------	-------



PRO

Cortador de baldosas

Base de aluminio
Con brazos de soporte
Espesor máximo de las baldosas: 16 mm

MODELO	CÓDIGO	CORTE DE 0 A 45°	PESO	PRECIO
BTC3000	021971	1290/900 mm	21,3 kg	259€
BTC3250	021988	1520/1020 mm	23,6 kg	289€



PRO

NEW

Cortador de baldosas

Con brazos extensibles
Espesor máximo de las baldosas: 16 mm
Guía de corte por láser

MODELO	CÓDIGO	CORTE DE 0 A 45°	PESO	PRECIO
BTC2202	083719	800/560 mm	12,1 kg	119€
BTC2502	083726	1000/700 mm	14,8 kg	129€



PRO

BTC5010 | 034872

Cortador de mármol

Potencia	1400W
Velocidad en vacío	13 800 rpm
Diámetro del disco	110 x 20 mm
Profundidad de corte	32 mm
Capacidad de corte en húmedo	
Peso	2,6 kg

INCLUYE: Herramientas



PRO

BTC4550 | 051305

Cortador de baldosas con guías de aluminio y accesorios

Ajuste de la altura de corte

Capacidad de corte a 90°	3100 mm
Capacidad de corte a 45°	2190 mm
Espesor máximo de las baldosas	16 mm
Soporte a izquierda y derecha con reposabrazos abatibles	
Peso	9 kg





BTC2050 | 066231

Ventosa inalámbrica de doble piso

Batería	3,7 V/2,4 Ah
Capacidad de sujeción horizontal	150 kg
Diámetro de la ventosa	205 mm
Indicador de presión digital	
Peso	0,95 kg

INCLUYE: Cargador



BCG1390 | 071204

Cemento/yeso máquina alisadora

Potencia	710W
Diámetro	Ø390 mm
Velocidad	60-110 rpm
Peso	4,2 kg

Colocación y acabado de yeso
Sustituye a la paleta y a la llana

INCLUYE: Almohadilla de plástico y almohadilla de espuma



PRO
2 Funciones

PRO

Hormigonera

Material del anillo y engranajes:
hierro fundido

MODELO	CÓDIGO	POTENCIA	CAPACIDAD	INAUGURACIÓN
BMX1205	053484	550W	125 litros	380 mm
BMX1410	061335	650W	140 litros	380 mm
BMX1810	053491	800W	180 litros	390 mm
BMX 2010	061342	800W	200 litros	390 mm



BRUSHLESS

PRO



BCG1490 | 080534

Lijadora de yeso ajustable
con extensión (telescópico)

Potencia	1010W
Velocidad	230-340 rpm
Altura regulable	1,2-1,7m
Diámetro de la almohadilla	390 mm
Peso	3,94 kg

Aplicación y acabado del yeso.
Sustituye a la paleta y a la llana

INCLUYE: Almohadilla de plástico y almohadilla de espuma

PRO



BTC5110 | 065371

Vibrador de hormigón a gasolina

Potencia del motor	6,5 CV
Motor	196 cc
Velocidad en vacío	3600 rpm
Diámetro del vibrador	45 mm
Conector tipo JP	
Peso	23 kg



Barrena vibratoria para suelo

MODELO	BTC5111	BTC5112
CÓDIGO	065388	073703
Longitud	6 metros	
Acoplamiento	Tipo JP	
Acoplamiento de diámetro	45 mm	38 mm
Peso	18 kg	16 kg



Disco incluido

BTC5115 | 065395
Cortadora de hormigón con motor de gasolina

Potencia	6,5 CV
Cilindrada	196 cc
Profundidad de corte	110 mm
Disco de corte	350 mm / 25,4 mm
Depósito de agua	12 litros
Peso	76 kg

Disco incluido

BTC5118 | 079545
Cortadora de hormigón con motor de gasolina

Potencia	13 CV
Capacidad del cilindro	389 cc
Profundidad máxima de corte	190 mm / 25,4 mm
Diámetro del disco de corte	500 mm
Ajuste de profundidad	Mango giratorio
Depósito de agua	30 litros
Peso	110 kg



BTC5116 | 065401
Sustitución hormigón/asfalto disco de corte

para BTC5115 Ø350 mm 350 x 3,2 x 25,4 mm



BTC5119 | 079552

Disco de corte de repuesto para hormigón/asfalto para BTC5118 Ø500 mm 500 x 4,0 x 12 x 25,4 mm



BTC5120 | 065418
Solera de acabado motor de gasolina

Potencia	1,2 CV
Capacidad del cilindro	37,7 cc
Velocidad en vacío	6500 rpm
Peso	30 kg

PRO



BTC5125 | 073710
Pulidora de suelo de gasolina de cuatro tiempos

Potencia	6,5 CV
Capacidad del cilindro	196 cc
Velocidad en vacío	130 rpm
Superficie de trabajo	910 mm
Dimensiones de la cuchilla	350 x 145 mm
Diámetro del disco	960 mm
Diámetro de la protección	100 mm
Peso	92 kg



Hoja de aluminio

MODELO	BTC5122	BTC5121
CÓDIGO	065432	065425
LONGITUD	3,66m	1,88m

juego de 4 unidades

BTC5127 | 074243
Cuchillas de acabado para pulidora de suelos 350 x 145 mm
Apto para el modelo BTC5125

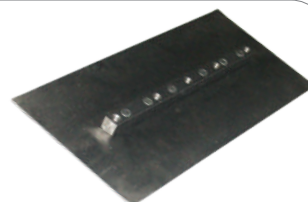

Juego de ruedas incluido



BTC5100 | 065357

Vertical, de gasolina
compactador de suelo

Potencia	6,5 CV
Cilindrada	196 cc
Profundidad máxima de compactación	300 mm
Fuerza de vibración	10 kN
Recorrido del pistón de vibración	6,5 cm
Dimensiones de la almohadilla	34,0 x 29,0 cm
Peso	76 kg

Juego de ruedas incluido
almohadilla de silicona
para adoquines



BTC5105 | 065364

Vertical, de gasolina
compactador de suelo

Potencia	6,5 CV
Cilindrada	196 cc
Profundidad máxima de compactación	200 mm
Fuerza de vibración	10,5 kN
Dimensiones de la almohadilla	50 x 36 cm
Peso	60 kg

Juego de ruedas incluido
almohadilla de silicona
para adoquines



BTC5108 | 079538

Compactador de placa con motor de gasolina

Potencia	9 CV
Cilindrada	270 cc
Profundidad máxima de compactación	500 mm
Fuerza de vibración	30,5 kN
Dimensiones de la almohadilla	71 x 45 cm
Peso	158 kg



BPA6100 | 077343

Grúa eléctrica con base

Potencia	3000W
Peso máximo de elevación	500 kg
Velocidad de elevación	12 m/min
Longitud del cable metálico	30m
Distancia máxima del brazo	1,3m
Con interruptor térmico	
Con freno electromagnético	
Peso	77 kg



Polipasto eléctrico

MODELO	CÓDIGO	DOBLE/INDIVIDUAL CABLE DE ACERO	KG
BPA2000	027430	6/12m	200/100 kg
BPA4012	036203	6/12m	400/200 kg
BPA6000	000228	9/18m	600/300 kg



Construcción resistente con freno reforzado. Potente motor con bobinados de latón y protección térmica que se activa a 180 °C, proporcionar más tiempo en funcionamiento vez.

Polipasto eléctrico

MODELO	CÓDIGO	DOBLE/INDIVIDUAL CABLE DE ACERO	KG
BPA5118	036210	9/18m	500/250 kg
BPA1118	036227	9/18m	1000/500 kg



BPA1005 | 069652

Soporte de pared para brazo elevador

Carga máxima: 1000 kg
Apto para: BPP6000, BPP1010, BPP2500



Barra de sujeción de alta resistencia

MODELO	CÓDIGO	CARGA MÁXIMA	LONGITUD DE LA BARRA
BPP6000	000303	600 kg	75 cm
BPP1010	036234	1000 kg	75 cm



Eslinga de cadena

Material: acero

MODELO	CÓDIGO	CARGA MÁXIMA	LONGITUD
BPA9131	049340	1000 kg	3m
BPA9231	049333	2000 kg	3m



BPP2500 | 007838

Bastidor telescópico para grúa

Carga máxima: 1000 kg
Apto para: BPP6000, BPP1010, BPP2500



BWR5086 | 076810

Extractor manual

Eslinga de cadena de 3,5 t. Gancho doble
Cable de 5 mm de diámetro y 3 m de longitud



BWH1000 | 016830
Máscara de soldadura

Campo de visión	90 x 30 mm
Toldo de reserva	DIN 3
Persiana enrollable	DIN 11
Protección contra los rayos UV e infrarrojos	DIN 15
Hora de la sombra	<1/10 000 s
Retardo	0,4 s
Fuente de alimentación	Baterías/células solares



BIW1500 | 037347
Máscara de soldadura

Campo de visión	90 x 35 mm
Toldo de reserva	DIN 3
Persiana enrollable	DIN 11
Protección contra los rayos UV e infrarrojos	DIN 16
Hora de la sombra	<1/5000 s
Retardo	0,1-1 s
Fuente de alimentación	Baterías/células solares



BIW2030 | 037330
Máscara de soldadura

Campo de visión	98 x 88 mm
Toldo de reserva	DIN 3-4
Persiana enrollable	DIN 9-13
Protección contra los rayos UV e infrarrojos	DIN 16
Hora de la sombra	<1/25 000 s
Retardo	0,1-1 s
Fuente de alimentación	Baterías/células solares



BIW2040 | 063636
Máscara de soldadura

Campo de visión	93 x 43 mm
Toldo de reserva	DIN 4
Persiana enrollable	DIN 9-13
Protección contra los rayos UV e infrarrojos	DIN 16
Hora de la sombra	<1/25 000 s
Retardo	0,1-1 s
Fuente de alimentación	Baterías/células solares



SUPER MINI



BIW1545 | 043157
Soldadura con inverter

Corriente de salida	140A
Eficiencia	45%
Potencia	4 kVA
Electrodo máximo	3,2 mm
Pantalla digital	
Peso	1,9 kg

- ✓ ANTIADHERENTE
- ✓ ARC FORCE
- ✓ ARRANQUE EN CALIENTE



INCLUYE: Accesorios

BIW1570 | 060420
Soldadura por inverter

Corriente de salida	170A
Eficiencia	45%
Potencia	5 kVA
Electrodo máximo	4 mm
Pantalla digital	
Peso	2,2 kg

- ✓ ANTIADHERENTE
- ✓ ARC FORCE
- ✓ ARRANQUE EN CALIENTE

INCLUYE: Accesorios



- ✓ ANTIADHERENTE
- ✓ ARC FORCE
- ✓ ARRANQUE EN CALIENTE

BIW2010 | 060437
Soldadura con inverter

Corriente de salida	200A
Eficiencia	60%
Potencia	6 kVA
Electrodo máximo	4 mm
Pantalla digital	
Peso	3,1 kg



INCLUYE: Accesorios



- ✓ ANTIADHERENTE
- ✓ ARC FORCE
- ✓ ARRANQUE EN CALIENTE
- ✓ VRD
- ✓ TIG

Soldadura con inverter sinérgico

Pantalla digital

MODELO	CÓDIGO	CICLO DE FUNCIONAMIENTO	ACTUAL	POTENCIA	ELECTRODO MÁXIMO	PESO
BIW1760	061960	60%	160A	5,5 kVA	4 mm	4,6 kg
BIW2220	061977	60%	200A	6 kVA	4 mm	4,7 kg
BIW2250	061984	60%	250A	7 kVA	5 mm	4,7 kg



- ✓ MMA
- ✓ MIG (CON GAS/SIN GAS)
- ✓ TIG (BIW1311)
- ✓ ANTIADHERENTE
- ✓ ARC FORCE
- ✓ ARRANQUE EN CALIENTE
- ✓ SOLDADURA CON CO₂ (MIG)

BIW1310 | 061991
Soldadura MIG/MMA

Corriente de salida MIG	40-200A
Corriente de salida del MMA	20-200A
Corriente de salida TIG	15-200A
Eficiencia	60%
Potencia	7 kVA
Electrodo máximo	4 mm
Diámetro del cable de gas	0,6/1,0 mm (1-5 kg)
Sin gas: diámetro del cable	0,8/1,0 mm (1-5 kg)
Pantalla digital	
Peso	13,5 kg



INCLUYE: Pinza para soldadura con alambre/MIG, Pinza para electrodos, accesorios

INVERTER
TECHNOLOGY

Soldadura de alambre

BIW1120 | 071433

Soldadura MIG/MMA

Corriente de salida	120A
Eficiencia	60%
Potencia	3 kVA
Electrodo máximo	3,2 mm
Diámetro del alambre	0,8-0,9 mm (1 kg)
Pantalla digital	
Peso	1,9 kg

INCLUYE: Pinza para soldadura con alambre/MIG, Pinza para electrodos, accesorios



- ✓ ANTIADHERENTE
- ✓ ARC FORCE
- ✓ ARRANQUE EN CALIENTE

INVERTER
TECHNOLOGY

PRO

BIW4012 | 079361

Inversor para corte por plasma

Corriente de salida	20-40A
Eficiencia	60%
Potencia	4,5 kVA
Corte	4-12 mm
Pantalla digital	
Peso	9 kg

INCLUYE: Soplete de plasma, accesorios



INVERTER
TECHNOLOGY

Soldadura de alambre

- ✓ ANTIADHERENTE
- ✓ ARC FORCE
- ✓ ARRANQUE EN CALIENTE
- ✓ TIG (BIW1136)

BIW1135 | 034698

Soldadura MIG/MMA

Corriente de salida	130A
Eficiencia	60%
Potencia	4,5 kVA
Electrodo máximo	3,2 mm
Diámetro del cable	0,8-0,9 mm (1 kg)
Pantalla digital	
Peso	5,9 kg

INCLUYE: Pinza para alambre/MIG, pinza para electrodo, accesorios



INVERTER
TECHNOLOGY

PRO

- ✓ MMA
- ✓ MIG (CON GAS/SIN GAS)
- ✓ TIG (BIW1144)
- ✓ PLASMA
- ✓ ANTIADHERENTE
- ✓ ARC FORCE
- ✓ ARRANQUE EN CALIENTE
- ✓ SOLDADURA CON CO₂ (MIG)

BIW4050 | 079323

Cortadora y soldadora multifunción 4 en 1

Corriente de salida MIG	40-200A
Corriente de salida del MMA	20-200A
Corriente de salida TIG	15-200A
Reducir la corriente de salida	20-40
Eficiencia	60%
Potencia	7 kVA
Electrodo máximo	5 mm
Diámetro del cable de gas	0,6/1,0 mm (1-5 kg)
Sin gas: diámetro del cable	0,8/1,0 mm (1-5 kg)
Corte	4-12 mm
Pantalla digital	
Peso	14 kg

INCLUYE: Pinza para alambre/MIG, pinza para electrodo, Pinza PLASMA, accesorios



INVERTER
TECHNOLOGY

Soldadura de alambre

BIW1150 | 071648

Soldadura MIG/MMA

Corriente de salida	20-150A
Eficiencia	60%
Potencia	4 kVA
Electrodo máximo	4 mm
Diámetro del cable	0,8-0,9 mm (1 kg)
Pantalla digital	
Peso	5,0 kg

INCLUYE: Pinza para soldadura con alambre/MIG, pinza para electrodos, accesorios



- ✓ ANTIADHERENTE
- ✓ ARC FORCE
- ✓ ARRANQUE EN CALIENTE
- ✓ TIG(BIW1136)

INVERTER
TECHNOLOGY

- ✓ ANTIADHERENTE
- ✓ ARC FORCE
- ✓ ARRANQUE EN CALIENTE

BIW1110 | 071426

Inversor portátil pistola de soldadura eléctrica

Gama actual	140A
Eficiencia	25%
Diámetro del electrodo	1,6-3,2 mm
Peso	1,3 kg



NEW

Pinza para TIG

MODELO	BIW1311	BIW1136	BIW1144
CÓDIGO	062011	043164	082941
Se refiere a	BIW1310	BIW1135/1150	BIW4050



BWR4100 | 063513

Mesa de soldadura portátil

Tamaño del banco	760 x 500 mm
Peso	18,5 kg
Material	Acero



PRO



Compresor de aire monobloque

MODELO	CÓDIGO	DEPÓSITO DE AIRE	SUMINISTRO	PRESIÓN	NIVEL DE RUIDO	PESO
BAT5002	042389	24 litros	188 l/min	8 bar / 116 psi	85 dB(A)	20 kg
BAT5012	042396	50 litros	188 l/min	8 bar / 116 psi	85 dB(A)	25 kg



BAT5015 | 053323

Compresor de aire de transmisión directa, de dos cilindros, lubricado con aceite

Potencia	3 CV
Depósito de aire	100 litros
Suministro de aire	336 l/min
Presión	8 bar / 116 psi
Nivel de ruido	85 dB(A)
Peso neto	52 kg



BAT5016 | 078036

Compresor de aire de transmisión directa

Potencia	3 CV
Depósito de aire	100 litros
Suministro de aire	194 l/min
Presión	8 bar / 116 psi
Nivel de ruido	86 dB(A)
Peso	57 kg



BAT5018 | 082958

Compresor de aire por correa

Potencia	4 CV
Depósito de aire	200 litros
Suministro de aire	254 l/min
Presión	8 bar / 116 psi
Nivel de ruido	86 dB(A)
Peso neto	85 kg

BAT5030 | 030805
Monobloque
compresor de aire con aceite

Potencia	2,5 CV
Depósito de aire	50 litros
Suministro de aire	250 l/min
Presión	10 bar / 145 psi
Nivel de ruido	72 dB(A)
Peso neto	35 kg



PRO



Compresor de aire con transmisión por correa

MODELO	CÓDIGO	DEPÓSITO DE AIRE	SUMINISTRO	PRESIÓN	NIVEL DE RUIDO	PESO
BAT5070	030843	150 litros	418 l/min	10 bar / 145 psi	86 dB(A)	95 kg
BAT5090	035725	200 litros	418 l/min	10 bar / 145 psi	90 dB(A)	115 kg

PRO

400V
3 PHASE

BAT5300 | 045786

Compresor de aire accionado por correa

Potencia	4 CV
Depósito de aire	270 litros
Suministro de aire	418 l/min
Presión	10 bar / 145 psi
Nivel de ruido	92 dB(A)
Peso neto	29 kg



BRUSHLESS

Low Noise

BAT5080 | 030850

Compresor de aire sin aceite

Potencia	0,75 CV
Depósito de aire	25 litros
Suministro de aire	110 l/min
Presión	8 bar / 116 psi
Nivel de ruido	65 dB(A)
Peso neto	23 kg



PRO



BAT6165 | 055877

Soplador de aire corto de 10 cm

BRUSHLESS

Low Noise

NEW

Compresor de aire monobloque sin aceite

MODELO	BAT5013	BAT5017
CÓDIGO	085966	085973
Potencia	4 CV	
Depósito de aire	50 litros	100 litros
Air Supply	464 l/min	
Presión de funcionamiento	8 bar / 116 psi	
Nivel de ruido	72 dB(A)	
Peso neto	39 kg	65 kg



PRO



BAT6160

Soplador de aire de largo alcance 27 cm

BRUSHLESS

Low Noise

NEW

BAT5006 | 085980

Compresor de aire sin aceite

Potencia	1,5 CV
Depósito de aire	6Lt
Suministro de aire	167 l/min
Presión	8 bar / 116 psi
Nivel de ruido	72 dB(A)
Peso neto	11 kg



PRO



8 pzas.

BHT1570 | 030331

Kit de compresor de aire



BAT6100 | 055747

Llave neumática

Toma de corriente	1/2"
Par máximo	360 Nm
Peso	2,2 kg



COMPACT



BAT6120 | 055785

Llave de impacto neumática de 1000 Nm con cuerpo estrecho

Toma de corriente	1/2"
Par máximo	1000 Nm
Peso	1,4 kg

BHT7703 | 075158

1/2" Cr-Mo juego de llaves de aire 8, 10, 11, 12, 13, 14, 15, 17, 19, 21 mm

10 pzas.



BHT7704 | 075165

1/2" Cr-Mo juego de llaves de aire de mango largo 8, 10, 11, 12, 13, 14, 15, 17, 19, 21 mm

10 pzas.



Carrete para manguera de aire

MODELO	BWR5221	BWR5144
CÓDIGO	050100	031406
Longitud	15+1.5m	
Presión	10 bar	
Diámetro de la manguera	1/4"	3/8"
Peso	4,4 kg	6,7 kg



BAT6000 | 032496
Manguera de aire TORNADO

Longitud	50m
Presión máxima	60 bar
Dimensiones	8/14 mm



BAT6125 | 055792
Clavadora neumática para clavos y grapas

Tipo de clavo	12 (10-50 mm)
Tipo de grapa	90 (16-40 mm)
Capacidad del cargador	100 unidades
Peso	1,5 kg

INCLUYE: clavos, grapas, accesorios



BAT6130 | 055808
Clavadora neumática para tachuelas

Tipo de tachuela	80 (8-16 mm)
Capacidad del cargador	100 unidades
Peso	0,8 kg

INCLUYE: Tachuelas, accesorios



BAT6105 | 055754
Llave neumática

Chuck	1/2"
Par	68 Nm
Peso	1,2 kg

INCLUYE: Accesorios



BAT1206 | 020523
Amoladora neumática

Velocidad en vacío	10 000 rpm
Placa de suela	150 mm
Cámara	5 mm
Peso	0,8 kg



BGG6000 | 014249
Amoladora neumática

Capacidad contenedor	400 ml
----------------------	--------

BAT6110 | 055761
Amoladora neumática recta

Velocidad	25 000 rpm
Peso	0,2 kg

INCLUYE: Accesorios



BAT6170 | 055884
Manómetro para neumáticos

Presión máxima	12 bar
----------------	--------



La mejor pistola pulverizadora de pintura para bidones

MODELO	CÓDIGO	ANCHO DEL HAZ	CAPACIDAD DEL CONTENEDOR	BOQUILLA
BAT6135	055815	185-250 mm	0,6 l	1,8 mm
BAT6140	055822	185-250 mm	0,6 l	2 mm



BAT6150 | 055846
Pistola pulverizadora de pintura

Ancho de pulverización	185-250 mm
Capacidad del contenedor	1.º teniente
Boquilla	2,0 mm
Peso	0,5 kg

INCLUYE: Boquilla



BAT6155 | 055853
Pistola de chorro de arena

Ancho de pulverización	30-60 mm
Longitud de la boquilla	84 mm
Capacidad del contenedor	0,75 l
Boquilla	0,2-0,6 mm
Peso	0,5 kg





BPW1720 | 069645

Hidrolimpiadora

Potencia	1400W
Presión máxima	105Bar
Caudal máximo	408 l/h
Longitud de la manguera	3m
Cable	5m
Bomba y cabezal de aluminio	
Peso	4,8 kg

INCLUYE: Pistola pulverizadora, conector de entrada de agua



BPW2220 | 077695

Hidrolimpiadora

Potencia	1600W
Presión máxima	135 bar
Caudal máximo	468 l/h
Longitud de la manguera	5m
Cable	5m
Bomba y cabezal de aluminio	
Peso	5 kg

INCLUYE: Pistola pulverizadora, conector de entrada de agua, depósito de jabón



BPW2620 | 069638

Hidrolimpiadora

Potencia	2000W
Presión máxima	150 bar
Caudal máximo	450 l/h
Longitud de la manguera	5m
Cable	5m
Bomba y cabezal de aluminio	
Peso	8,4 kg

INCLUYE: Pistola pulverizadora con boquilla regulable, depósito de jabón, filtro de agua, cepillo para suelos



BPW3220 | 077701

Hidrolimpiadora

Potencia	2400W
Presión máxima	180 bar
Caudal máximo	480 l/h
Longitud de la manguera	5m
Cable	5m
Bomba y cabezal de aluminio	
Peso	9,3 kg

INCLUYE: Pistola pulverizadora, conector de entrada de agua, depósito de jabón

LAVADORAS CON MOTOR DE INDUCCIÓN APTAS PARA USO PROFESIONAL



BPW4300 | 037408
Hidrolimpiadora

Potencia	1800W
Presión máxima	135 bar
Caudal máximo	432 l/h
Longitud de la manguera	5m
Cable	5m
Bomba y cabezal de aluminio	
Peso	15 kg

INCLUYE: Pistola pulverizadora, conector de entrada de agua, depósito de jabón



BPW4510 | 083009
Hidrolimpiadora

Potencia	2100W
Presión máxima	180 bar
Caudal máximo	432 l/h
Longitud de la manguera	5m
Cable	5m
Bomba y cabezal de aluminio	
Peso	19 kg

INCLUYE: Pistola pulverizadora, conector de entrada de agua, depósito de jabón



PRO

Brass head



WITH NOZZLES

BPW5000 | 019107
Hidrolimpiadora

Potencia	3200W
Presión máxima	225 bar
Caudal máximo	540 l/h
Longitud de la manguera	5m
Cable	5m
Bomba de aluminio, cabezal de latón	
Peso	27 kg

INCLUYE: Pistola pulverizadora, conector de entrada de agua, depósito de jabón integrado

18V

1x 4.0Ah



BPW1100 | 070481

Que funciona con pilas hidrolimpiadora

Presión máxima	25 bar
Caudal máximo	210 l/h
Tiempo de funcionamiento	25 minutos
Peso	1,7 kg

INCLUYE: Accesorios



WASHER & VACCUM

BPW3130 | 070498

Máquina de lavado a alta presión y pasar la aspiradora

Arandela	
Potencia	1600W
Presión máxima	130 bar
Caudal máx.	480 l/h
Longitud de la manguera	5m
Cable	5m
Aspiradora para sólidos y líquidos	
Potencia	800W
Succión	16 kPa
Velocidad del aire	1,4 m³/min
Cubo	2 litros
Función de soplado	
Peso	8,7 kg

INCLUYE: Mango telescópico, depósito para jabón, filtro HEPA, cepillo triangular, boquilla recta, cepillo para muebles



PRO



BPW5300 | 031826

Hidrolimpiadora a gasolina de alta presión

Potencia	6,5 CV
Cilindrada	208 cc
Presión máxima	250 bar
Caudal máximo	558 l/h
Longitud de la manguera	5m
Bomba de aluminio, cabezal de latón	
Peso	33 kg



INCLUYE: Lanza de pulverización metálica con 5 boquillas de ajuste rápido y dispensador de jabón integrado

BVC3410 | 036272

Aspiradora para sólidos y líquidos

Potencia	1400W
Succión	18 kPa
Capacidad del contenedor	30L
Diámetro de la manguera	32 mm
Longitud del cable	4,5m
Nivel de ruido	80 dB
Filtro HEPA	
Material del contenedor	Acero inoxidable
Apto para su uso con herramientas eléctricas	
Peso	7,5 kg

INCLUYE: Boquilla para seco/húmedo, boquilla para esquinas, bolsa para el polvo, filtro HEPA



BVC5500 | 038160

Aspiradora para sólidos y líquidos

Potencia	1600W
Succión	18 kPa
Longitud del cable	4,5m
Capacidad del contenedor	50L
Diámetro de la manguera	32 mm
Nivel de ruido	78 dB
Filtro HEPA	
material de desecho	Acero inoxidable
Apto para su uso con herramientas eléctricas	
Peso	11,5 kg

INCLUDE: Wet/dry nozzle, corner nozzle, dust bag, HEPA filter



BVC2610 | 049814

Aspiradora para sólidos y líquidos

Potencia	1200W
Succión	16 kPa
Capacidad de la cuchara	20L
Material del cubo	Acero inoxidable
Diámetro de la manguera	32 mm
Longitud del cable	4m
Nivel de ruido	80 dB
Filtro HEPA	
Peso	5 kg

INCLUYE: Boquilla para seco/húmedo, boquilla para esquinas, bolsa para el polvo, filtro HEPA



Apto para lijadoras de pared y talleres de carpintería

Función de ventilador Triple filtrado

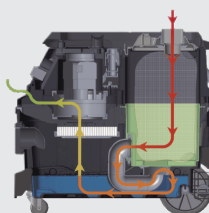

PRO

VIDEO



BVC6000



BVC6000 | 030867

Multifuncional aspiradora

Potencia	1600W
Succión	18 kPa
Capacidad del contenedor	30L
Diámetro de la manguera	32 mm
Longitud del cable	5m
Nivel de ruido	80 dB
Filtro HEPA	
También apto para uso con alimentación eléctrica	
Peso	14 kg

INCLUYE: Tubo metálico, manguera flexible de 2 m, boquilla para esquinas, cepillo cuadrado largo, filtro de esponja, 2 bolsas para el polvo



WITH 3 MOTORS

BVC7510 | 049821

Aspiradora profesional para sólidos y líquidos

Potencia	3000W
Succión	20 kPa
Capacidad del contenedor	80L
Material del contenedor	Acero inoxidable
Diámetro de la manguera	40 mm
Longitud del cable	5m
Nivel de ruido	82 dB
Filtro HEPA	
Peso	22 kg

INCLUYE: boquilla para seco/húmedo, bolsa tela, boquilla para esquinas, cepillo redondo



BMI1010 | 042471
Inversor de 12 V a 220 V

Potencia máxima	1000W
Tensión de entrada	12 V CC
Tensión de salida	220 V CA
Puerto de salida	USB 5 V, 2,1 A



BBC4005 | 053651
Cargador de baterías de 8 etapas

Potencia	70 W máx.
Tensión de entrada/ Frecuencia	220 V CA, 50/60 Hz
Tensión de salida	6 V, 1 A / 12 V, 1 A / 4 A
Tipo de batería/ Funciones	Carga de todo tipo de plomo-ácido de 6 V y 12 V baterías de plomo-ácido (WET/MF/EFB/GEL/AGM)
Capacidad de la batería	2-120 Ah



Función de arranque con batería baja

Cargador de baterías de 8 etapas

MODELO	BBC4010	BBC4020	BBC4030
CÓDIGO	037224	037231	037248
Potencia	60W	120W	350W
Voltaje/frecuencia de entrada	220-240 V CA, 50/60 Hz		
Tensión de salida	6 V CC, 3,5 A, 12 V CC, 3,5 A	12 V CC, 7 A, 24 V CC, 3,5 A	12 V CC, 15 A / 24 V CC, 7,5 A, 12 V CC, 20 A, 300 s; tensión de salida/de refuerzo: 13,6 V / 10 A
Tipo de batería/ Funciones	Amperios de arranque en frío (CCA)/ Carga a partir de 3 V/Restablecimiento de la batería, Completo Ciclo de carga automático (8 fases)/Batería de plomo-ácido/AGM/Húmeda/MF/CA/EFB/GEL/LiPo		
Capacidad de la batería	2-120 Ah (6 V), 1,2-120 Ah (12 V)	14-230 Ah (12 V), 14-115 Ah (24 V)	50-400 Ah (12 V), 25-200 Ah (24 V)
Dimensiones	310 x 160 x 100 mm	360 x 170 x 110 mm	430 x 180 x 120 mm
Peso	0,7 kg	1,0 kg	1,5 kg



BBC2015 | 037255

Cargador de baterías - arrancador de coche: 8 pasos

Potencia	700 W máx.
Tensión/frecuencia de entrada	220-240 V CA, 50/60 Hz
Tensión de salida	12 V CC, 5/10/15/25 A (24 V CC, 3,5/7,5/12 A) 12 V CC, 40 A, 300 s (impulso)/Alimentación constante 13,6 V/10 A
Tipo de batería/Funciones	Amperios de arranque en frío (CCA)/ Carga a partir de 3 V/ Automático Detección de batería de 12 V/24 V o selección de control manual/ Mantenimiento de baterías exclusivamente para 12 V / Totalmente automático ciclo de carga (8 fases)
Capacidad de la batería	50-400 Ah (12 V)/ 25-200 Ah (24 V), baterías de 12/24 V (de plomo-ácido/MF/CA/EFB/gel/AGM/LiPo)



BBC2030 | 037262

Cargador de baterías - arrancador de emergencia para coches

Potencia	1500 W máx.
Tensión/frecuencia de entrada	220-240 V CA, 50/60 Hz
Tensión de salida	12 V CC, 20 A / 24 V CC, 10 A, 12 V CC, 100 A, 300 s (impulso)
Tipo de batería/Funciones	Prueba de amperios de arranque en frío (CCA) / Arranque con carga a partir de 3 V / 12 V/24 V (WET/MF/CA/EFB/GEL/AGM) / Totalmente ciclo de carga automático (10 fases)
Capacidad de la batería	350 Ah (12 V)



BBC1520 | 062004

Cargador de baterías

Potencia	450 W máx.
Tensión de entrada	220 V CA, 50 Hz
Tensión de salida	12 V CC, 12 A / 24 V CC, 8 A / 12 V CC, 20 A máx.
Tipo de batería/funciones	AGM, plomo-ácido (MF, gel, ACG, VRLA), alcalinas
Capacidad de la batería	20-150 Ah (12 V)/ 40-100 Ah (24 V)
Peso	4,6 kg



BBC8010 | 037293

Batería externa y arrancador para coche

Capacidad/Corriente de arranque	8000 mAh/400 A máx.
Tensión de entrada	15 V/1 A
Tensión de salida	12 V CC, 200 A
Características/Funciones	Linterna con 3 funciones / USB 5 V/1 A y 2 A, 19 V/3,5 A para ordenadores portátiles / arranque de motores de gasolina de hasta 3000 cc





PRO

NEW

BBC8530 | 085560

Cargador de emergencia y batería externa

Capacidad/Arranque	12 000 mAh/1200 A máx.
Tensión de entrada	QC 3.0, 18 W
Tensión de salida	12 V CC, 600 A
Características/Funciones	Linterna con 3 modos / USB 5 V/2,4 A / Tipo C 18 W / Arranque de motores de gasolina hasta 6000 cc - diésel hasta 4000 cc / Pantalla de control / Protección contra sobrecalentamiento, sobretensión, sobrecorriente y sobrecarga
Dimensiones del producto	193 x 94 x 40 mm
Peso del producto	0,5 kg

INCLUYE: Función de luz adicional, cables de arranque, Cable USB



BBC1500 | 073833

Arranque de emergencia multifuncional

Capacidad/Corriente de arranque	12 000 mAh/1200 A máx.
Tensión de entrada	QC 3.0, 18 W
Tensión de salida	12 V CC, 600 A
Características/Funciones	USB 5 V/2,4 A / Tipo C 18 W/ Compresor de aire 120 psi/ Linterna con 3 funciones/ Pantalla de control
Dimensiones	255 x 100 x 50 mm
Peso	0,85 kg

BWR5151 | 073734

Mini compresor de aire

Tensión de entrada	12 V CC
Presión máxima	150 psi
Manguera de suministro flexible	60 cm
Cable del encendedor	2,7m
Función adicional: Luz	



BBC9030 | 085577

Cargador de emergencia y batería externa

Capacidad/Corriente de arranque	20 000 mAh/2000 A máx.
Tensión de entrada	QC 3.0, 18 W
Tensión de salida	12 V CC, 1000 A
Características/Funciones	Linterna de 3 funciones / Pantalla de control / USB 5 V/3 A y 9 V/2 A y 12 V/1,5 A, Tipo C 5 V/3 A/12-16 V CC/10 A para dispositivos/ Apto para motores de gasolina de 6000 cc, Motores diésel de 4000 cc, protección contra sobrecalentamiento, sobretensión, sobrecorriente, sobrecarga y cortocircuito
Dimensiones del producto	240 x 910 x 60 mm
Peso del producto	0,95 kg

INCLUYE: Cables de arranque, cable USB

NEW

BBC7550 | 037286

Cargador de batería - Arranque de emergencia para coche: 10 pasos

Potencia	10 000 W máx.
Tensión/frecuencia de entrada	230 V/50 Hz
Tensión de salida	12/24 V CC, 20/30/50/70 A
Tipo de batería/ Funciones	Amperios de arranque en frío (CCA)/12/24 V (WET/MF/CA/EFB/GEL/AGM)/ Carga a partir de 3 V/ Panel de control / Ciclo de carga totalmente automático (10 etapas), Protección contra la marcha atrás
Capacidad de la batería	750 Ah
Corriente de arranque	500A
Dimensiones	360 x 350 x 600 mm
Peso del producto	18,5 kg

INCLUYE: Cables de arranque, cable de alimentación, ruedas



NIKOLAOU TOOLS



BDC1000 | 028420

Polímetro digital

Resistencia	200 Ω - 2 kΩ - 20 kΩ - 200 kΩ - 2 MΩ ±1,0 %
Tensión de CA	200-600V ±1.0%
Tensión continua	200 mV-600 V ±1,0 %
Intensidad	CC 200 μA-2 mA-20 mA-200 m - 10 A ± 1,8 %
Funciones	Medición de baterías (1,5-9 V). Comprobación de diodos y transistores / Zumbador / Función de retención / Pantalla iluminada

INCLUYE: Terminales de alimentación



BDC2000 | 028437

Polímetro digital

Resistencia	200 Ω - 2 kΩ - 20 kΩ - 200 kΩ - 2 MΩ ±1,0 %
Tensión de CA	60 m-600 m-6-60-600 V ±1,0 %
Tensión continua	60 m-600 m-6-60-600 V ±0,5 %
Intensidad	600 u - 6000 u - 60 m - 600 m - 10 A ±2,0 %
Funciones	Medición de la temperatura -20 °C ~ 1000 °C / frecuencia 9,99-9,99 MHz ±3,0 % / comprobación de transistores y diodos / zumbador de funcionamiento / función de retención / memoria de valores mínimos y máximos / pantalla iluminada / gancho magnético

INCLUYE: Sondas de corriente, sensor de temperatura



BDC3000 | 028444

Pinza amperimétrica digital

Resistencia	600-6 k-60 k-600 k-6 M-60 MΩ
Tensión de CA	600 m - 6 - 60 - 600 V ±1,0 %
Tensión continua	600 m - 6 - 60 - 600 V ±0,8 %
Intensidad	6-60-600A ±2.0%
Funciones	Comprobación de transistores y diodos/zumbador/modo de espera/RMS verdadero/pantalla iluminada

INCLUYE: Maletín de transporte, sondas de corriente



Tomas de corriente	4
Protección contra sobrecargas	

Decodificador de televisión por cable

MODELO	CÓDIGO	LONGITUD	DIMENSIONES
BCR2210	054016	5m	3 x 1,5 mm
BCR2215	054023	10m	3 x 1,5 mm
BCR2220	054030	15m	3 x 1,5 mm



Tomas de corriente	4
Protección contra sobrecargas	

Decodificador de televisión por cable

MODELO	CÓDIGO	LONGITUD	DIMENSIONES
BCR2225	054047	25m	3 x 1,5 mm
BCR2230	054054	50m	3 x 1,5 mm

PRO



BCM2050 | 075837

Mesa de flejado semiautomática

Velocidad de flejado	1,5 segundos por paquete
Tensión de la cinta	20-65 kg
Tipo de tensión	Automático/Sellado térmico
Ancho de la cinta	6-15 mm
Tipo de fleje	PP
Grosor de la cinta	0,4-1,2 mm
Altura de trabajo con ruedas	73,5 cm
Dimensiones	895 mm (ancho) x 565 mm (profundidad) x 730 mm (alto)
Peso del producto	90 kg

BCM2003 | 077336

**Correa de PP
ancho: 12 mm**

Espesor	0,6 mm
Longitud	2000m
Color	Azul

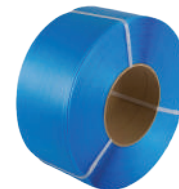

PRO

BCM2000 | 075806

Herramienta para flejar baterías

Tensión de la cinta	400-3500N
Tipo de tensión	Manual Sellado térmico
Ancho de la cinta	12-16 mm
Tipo de cinta de sellado	PET/PP
Espesor de la cinta de sellado	0,4-1,2 mm
Espesor de la cinta de sellado	18 V, iones de litio, 2000 mAh
Especificaciones de la batería	60 minutos
Sellos por recarga	400
Peso	3,6 kg



PRO

USB **B**
ENABLED

 **MAGNETIC**

PRO



BPR6070 | 063414

Recargable mediante panel solar
lámpara de trabajo LED

Brillo	300-1200 lm
Batería	2600 mAh
Rotación	320°
Autonomía	2-16 horas (con batería)
Altura máxima	2,2m
Peso	1,3 kg

3 paneles solares de carga, USB, gancho plegable, trípode y resistencia al agua IPX

USB **B**
ENABLED

PRO



BPR6050 | 035183

LED recargable
Soporte para lámpara de trabajo

Brillo	500-5000 lm
Batería	4000 mAh
Se abre en dos partes	
Autonomía	1-5 horas (con batería)
Altura máxima	89-1.92m
Peso	4,5 kg

Trípode de doble alimentación (batería/red eléctrica) y resistente al agua (IPX4)

USB **B**
ENABLED

PRO



BPR6075 | 063421

Linterna para llavero

Brillo	50/150 lm
Iluminación	Blanco/rojo
Batería	200 mAh
Dimensiones	28 x 10 x 57 mm
Peso	22 g
Resistente al agua	IPX5
Material	Plástico

INCLUYE: Cable de carga USB

USB **B**
ENABLED

PRO



BPR6080 | 063438

Luz LED para bicicleta con chips COB y Osram

Brillo	180/800 lm (combinado)
Iluminación	Multifunción blanco/rojo
Batería	2000 mAh
Dimensiones	92 x 48 x 88 mm
Peso	108 g
Resistente al agua	IPX4
Material	Aluminio

INCLUYE: Cable de carga USB

USB **B**
ENABLED

PRO



 **MAGNETIC**

BPR6034 | 072348

Recargable
Clip para botón

Brillo	40/200 lm
Iluminación	Blanco/rojo/linterna
Batería	600 mAh
Dimensiones	52 x 48 x 25 mm
Peso	36 g
Resistente al agua	IPX4
Material	Plástico

INCLUYE: Cable de carga USB

BPR6015 | 029991

Proyector recargable

Brillo	200/1100 lm
Iluminación	Blanco
Batería	6600 mAh
Dimensiones	170 x 170 x 47 mm
Peso	700 g
Resistente al agua	IPX4
Material	Plástico/Aluminio

INCLUYE: Cable de carga en U



USB **B**
ENABLED

PRO

 **MAGNETIC**

BPR5050 | 052463

Lámpara de trabajo LED recargable



Brillo	1000 lm
Iluminación	Blanco
Batería	2400 mAh
Dimensiones	170 x 120 x 45 mm
Peso	99,5 g
Resistente al agua	IPX4
Material	Plástico/Aluminio

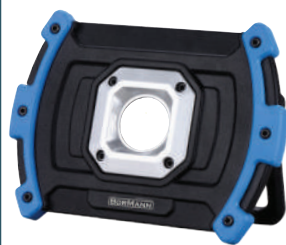

INCLUIR:
Cable de carga USB



BPR6016 | 072355

Lámpara de trabajo LED recargable



Brillo	120-550 lm (combinado)
Iluminación	Blanco
Batería	2000 mAh
Dimensiones	72 x 76 x 49,5 mm
Peso	170 g
Resistente al agua	IPX4
Material	Plástico



INCLUIR:
Cable de carga USB



BPR5000 | 021858

Recargable luz de trabajo LED

Brillo	400 lm
Iluminación	Blanco/rojo/azul
Batería	3600 mAh
Dimensiones	72 x 76 x 49,5 mm
Peso	170 g
Resistente al agua	IPX4
Material	Plástico/Aluminio



INCLUIR:
Cargador

BPR6026 | 072379

Recargable luz de trabajo



Brillo	150-800 lm
Iluminación	Blanco/Antorcha
Batería	4000 mAh
Dimensiones	183 x 39 x 54 mm
Peso	290 g
Resistente al agua	IPX2
Material	Plástico/Aluminio

Con gancho e imán



INCLUIR:
Cable de carga USB

BPR6023 | 063384

Recargable luz de trabajo



Brillo	90-250 lm
Iluminación	Blanco/rojo/antorcha
Batería	350 mAh
Dimensiones	115 x 24 x 25 mm
Peso	290 g
Resistente al agua	IPX2
Material	Plástico/Aluminio

Giratorio con gancho e imán



360°
SWIVEL



INCLUIR:
Cable de carga USB

BPR6024 | 063391

Recargable luz de trabajo



Brillo	40-200 lm
Iluminación	Blanco/Antorcha
Batería	650 mAh
Dimensiones	166 x 40 x 21 mm
Peso	78 g
Resistente al agua	IPX0
Material	Plástico

Giratorio, con gancho y imán



INCLUIR:
Cable de carga USB

BPR6025 | 030010

Recargable Linterna LED/lámpara de trabajo

Brillo	50-400 lm
Iluminación	Blanco/rojo/antorcha
Batería	2600 mAh
Dimensiones	158 x 46 x 31 mm
Peso	108 g
Resistente al agua	IPX2
Material	Plástico/Aluminio

Con gancho y imán



INCLUIR:
Cable de carga USB

BPR6054 | 072386

Recargable luz de trabajo



Brillo	55-240 lm
Iluminación	Blanco
Batería	2200 mAh
Dimensiones	163 x 52 x 32 mm
Peso	195 g
Resistente al agua	IPX4
Material	Plástico

Con clip e imán



INCLUIR:
Cable de carga USB

BPR6055 | 035190

Recargable luz de trabajo



Brillo	55-800 lm
Iluminación	Luz blanca/linterna
Batería	6000 mAh
Dimensiones	307 x 66 x 39 mm
Peso	534 g
Resistente al agua	IPX4
Material	Plástico/Aluminio

Con clip e imán



INCLUIR:
Cable de carga USB

BPR6005
| 029977

Linterna LED
recargable

Brillo	150-800 lm
Iluminación	Blanco
Batería	2600 mAh
Dimensiones	151 x 15 x 18 mm
Peso	57 g
Resistente al agua	IPX4
Material	Aluminio



PRO
USB
ENABLED



INCLUIR:
Cable de carga USB

BPR6035
| 030034

Linterna LED
recargable

Brillo	320-1500 lm
Iluminación	Blanco
Batería	2200 mAh
Dimensiones	115 x 23 x 31 mm
Peso	127 g
Resistente al agua	IP54
Material	Aluminio



PRO
USB
ENABLED

INCLUIR:
Cable de carga USB
y clip para el cinturón

BPR6040 | 030041

Linterna LED
recargable

Brillo	1000-8000 lm
Iluminación	Blanco
Batería	5000 mAh
Dimensiones	276 x 64 x 64 mm
Peso	700 g
Resistente al agua	IPX4
Material	Aluminio

PRO
USB
ENABLED



INCLUYE: Cable de carga USB



BPR6030 | 030027

Linterna LED
recargable

Brillo	90-480 lm
Iluminación	Blanco
Batería	1400 mAh
Dimensiones	67 x 37 x 40 mm
Peso	73 g
Resistente al agua	IPX0
Material	Plástico

PRO
USB
ENABLED

INCLUIR:
Cable de carga USB



BPR6032 | 072324

Linterna frontal
recargable con doble función

Brillo	200-800 lm
Iluminación	Blanco/rojo
Batería	2000 mAh
Dimensiones	81,5 x 43 x 45 mm
Peso	105 g
Resistente al agua	IPX6
Material	Plástico

PRO
USB
ENABLED

INCLUIR:
Cable de carga USB



BPR6033 | 072331

Linterna frontal
recargable doble función

Brillo	10-250 lm
Iluminación	Blanco/rojo
Batería	2000 mAh
Dimensiones	276 x 64 x 64 mm
Peso	92 g
Resistente al agua	IP54
Material	Plástico

PRO
USB
ENABLED

Inclinación ajustable y luz trasera



INCLUIR:
Cable de carga USB

BPR6065 | 035558

Linterna frontal LED
recargable 2 funciones

Brillo	40-1000 lm
Iluminación	Blanco
Batería	2200 mAh
Dimensiones	82 x 41 x 54 mm
Peso	129 g
Resistente al agua	IP54
Material	Plástico

PRO
USB
ENABLED

INCLUIR:
Cable de carga USB



BPR6031 | 072317

Linterna frontal
recargable

Brillo	10-450 lm
Iluminación	Blanco/rojo
Batería	2000 mAh
Dimensiones	78 x 48 x 48 mm
Peso	108 g
Resistente al agua	IPX4
Material	Plástico

PRO
USB
ENABLED



INCLUIR:
Cable de carga USB



BAP1200 | 025726

Aire de doble cilindro
compresor de 12 V

Presión máxima	150 psi
Cable	3m
Manguera de aire	5m
Tiempo máximo de uso	40 min
Asa de transporte/luz LED/accesorio	



BWR5066 | 013792

Compresor de aire de doble cilindro de 12 V

Presión máxima	150 psi
Cable	5m
Manguera de aire	5m
Tiempo máximo de uso	30 min
Asa de transporte/accesorios	



BWR5111 | 022206

Mini compresor de aire de 12 V

Presión máxima	250 psi
Cable	3m
Manguera de aire	0.45m
Tiempo máximo de uso	10 min
Accesorios	





BWR5209 | 049982

Carro de herramientas

Dimensiones	71,9 x 36,5 x 66,3 cm
Estantes	3



BWR5063 | 013136

Armario con ruedas para herramientas

Dimensiones	61,6 x 33 x 74 cm
Cajones	2
Armario	1

INCLUYE: Ruedas con frenos, candado



BWR6800 | 042341

Armario con ruedas para herramientas

Dimensiones	61,6 x 33 x 85 cm
Estantes	7

INCLUYE: Ruedas con frenos, candado



BWR7100SET | 053712

Armario con ruedas para herramientas

Juego de 66 herramientas	
Cajones	5
Dimensiones	64 x 36 x 62 cm

INCLUYE: Ruedas con frenos, candado



PRO

13 pcs



BHT7863 | 065289
Llave dinamométrica

Juego de 13 piezas	
Toma de corriente	1/4"
Par	5-25 Nm
Dientes	72

INCLUYE: Caja de extensión (75 mm) y accesorios



CHROME
VANADIUM



BWR7600SET | 035794

Armario con ruedas para herramientas

Dimensiones	79 cm (ancho) x 48 cm (alto) x 78 cm (profundidad)
Cajones	6
Armario lateral	
Juego de 120 herramientas	

INCLUYE: Ruedas con frenos, candado



PRO

BHT7864 | 065296
Llave dinamométrica
Con ventana

Toma de corriente	1/2"
Par	40-210 Nm
Dientes	72
Con indicador de calibración	

CHROME
VANADIUM



BHT5050 | 053705
Juego de herramientas manuales de 428 piezas

- | | |
|--|-----|
| Piezas | 428 |
| Carrito de aluminio | |
| Llaves de vaso de 30 1/2" + 1/4" | |
| 6 alicates de 1/2" + 1/4" + 2 | |
| llaves multiuso + 3 prolongadores | |
| 9 llaves poligonales alemanas | |
| Llaves Allen, 300 tornillos, pernos y tuercas | |
| 16 destornilladores + 6 | |
| destornilladores de precisión, 1 metro, 1 par de tijeras, 1 cincel, 1 nivel de burbuja | |



CHROME
VANADIUM

PRO



BHT5210 | 035800
Juego de herramientas de 132 piezas para CR-V con caja con ruedas ABS

- | |
|--|
| Juego de 132 herramientas |
| Carrito de aluminio |
| 26 llaves de 1/2" + 1/4" |
| 6 alicates |
| Manguitos de 1/2" + 1/4" |
| +2 multiuso +3 extensiones |
| 8 llaves poligonales alemanas |
| Llaves Allen |
| 32 brocas + 5 cinceles |
| 9 destornilladores |
| 1 metro, 1 par de tijeras, 1 metro plegable, 1 nivel de burbuja, 1 linterna, 1 sierra para metales |
| 1 martillo |



CHROME
VANADIUM



BHT5170 | 078449
Juego de herramientas CR-V en maletín de aluminio

- | | |
|--|------------|
| Piezas | CR-V de 92 |
| Caja de aluminio | |
| 92 piezas del CR-V | |
| Caja de aluminio | |
| 15 Llaves de vaso y trinquetes | |
| (15 llaves de vaso, trinquetes, adaptador) | |
| 5 destornilladores | |
| 32 bits y adaptador | |
| 8 polígonos alemanes | |
| 9 llaves Allen | |
| 1 llave francesa | |
| 3 alicates | |
| 1 cincel + 10 cuchillas | |
| 1 martillo | |
| 1 sierra | |
| 1 par de alicates | |
| 1 metro | |



CHROME
VANADIUM

PRO

BHT5100 | 024675
Juego de llaves de vaso de 46 piezas Llave de 1/4" con extensión



- | | |
|--------------------------------------|----|
| 1/4" | |
| Con trinquete y prolongador | |
| Piezas | 46 |
| En caso de que | |
| Llaves de vaso de 15 1/4" | |
| Tornillos de cabeza hueca de 20 1/4" | |
| Extensiones de 2 1/4 pulgadas | |
| 4 llaves Allen | |
| 1 mango de trinquete | |
| 2 llaves para bujías | |
| 1 llave de vaso | |

CHROME
VANADIUM

PRO

BHT5110 | 077794
33 piezas de llave de trinquete y Juego de llaves de vaso de 1/2", CRV



- | | |
|-----------------------------------|----|
| 1/2" | |
| Con trinquete y prolongador | |
| Piezas | 33 |
| En caso de que | |
| Llaves de vaso de 25 1/2 pulgadas | |
| Extensiones de 2 1/2 pulgadas | |
| 1 mango de trinquete | |
| 2 llaves para bujías | |
| 1 llave de vaso | |

CHROME
VANADIUM

PRO

BHT5150 | 024682
Juego de llaves de vaso de 73 piezas (1/4" & 1/2") llave inglesa con extensión



- | | |
|--|----|
| 1/4" & 1/2" | |
| Con trinquete y prolongador | |
| Piezas | 73 |
| En caso de que | |
| Llaves de vaso de 10 1/4" | |
| 1 extensión + 1/4" multirrumpe | |
| Llaves de vaso de 18 1/2 pulgadas | |
| 2 prolongadores + articulador de 1/2 pulgada | |
| 33 tomas de corriente | |
| 3 llaves Allen | |
| 2 mangos de trinquete | |
| Multirracor de 1 1/2 pulgadas | |
| 2 adaptadores triples de 1/2", 1/4" | |
| 1 destornillador para llaves de vaso de 1/4" | |

CHROME
VANADIUM

PRO

BHT5120 | 077800
Juego de llaves de trinquete y llaves de vaso de 82 piezas Llaves de 1/4" y 1/2" y llaves combinadas, crv



- | | |
|---------------------------------------|----|
| 1/4" & 1/2" | |
| Con trinquete y prolongador | |
| Piezas | 82 |
| En caso de que | |
| Llaves de vaso de 13 1/4 pulgadas | |
| 2 prolongadores de 1/4" + articulador | |
| Llaves de vaso de 25 1/4 pulgadas | |
| Llaves de vaso de 13 1/2 pulgadas | |
| 2 prolongadores de 1/2" + articulador | |
| 2 mangos de trinquete | |
| 1 extensión flexible de 1/4" | |
| 9 polígonos alemanes | |
| Adaptador de 1 toma | |
| 1 mango de destornillador para puntas | |
| 2 manetas | |
| 10 tomas de corriente | |

CHROME
VANADIUM

PRO

BHT5180 | 028239
110 enchufes juego de 1/2" y 1/4"



- | | |
|--|-----|
| 1/4" & 1/2" | |
| Con trinquete y prolongador | |
| Piezas | 110 |
| En caso de que | |
| 30 tomas de 1/4 V | |
| Puntas de 18 1/4 pulgadas | |
| Extensión de 1 1/4" + articulador de 1/4" | |
| Llaves de vaso de 32 1/2 pulgadas | |
| Extensión de 1 1/2 pulgadas + articulador de 1/2 pulgada | |
| 2 mangos de trinquete | |
| 16 tomas de corriente | |
| 1 adaptador para llaves de 1/4" | |
| 3 llaves Allen | |
| 2 llaves de grifo | |
| 1 mango de destornillador para puntas | |

CHROME
VANADIUM

PRO

BHT5130 | 077817
Juego de 150 piezas de llaves de trinquete de 1/4" y 1/2", llaves fijas y destornilladores, CRV



- | | |
|---|-----|
| 1/4" & 1/2" | |
| Con llaves de trinquete, destornilladores | |
| Piezas | 150 |
| En caso de que | |
| Llaves de vaso de 20 1/4» | |
| Extensiones de 2 1/4» + articulador de 1/4» | |
| Llaves de vaso de 27 1/2» | |
| Extensiones de 2 1/2» + articulador de 1/2» | |
| 2 mangos de trinquete | |
| 1 mango de destornillador para puntas | |
| 1 mango de destornillador para llaves de vaso de 1/4» | |
| 2 manetas | |
| 10 polígonos alemanes | |
| 4 destornilladores | |
| 18 juegos de llaves (9 Allen + 9 Torx) | |
| 60 bits | |

PRO

BHT5020 | 053699

Juego de 102 herramientas manuales conjunto con BMC

Piezas	102
En caso de que	
9 destornilladores	
10 puntas y 1 adaptador por bits	
8 llaves Allen	
3 alicates	
1 llave francesa	
1 cincel + 10 brocas cuchillas	
1 sierra de mano + 2 hojas	
1 martillo, 1 metro	
1 cinta aislante	
54 consumibles	



CHROME
VANADIUM

PRO

BHT5160 | 035817

Juego de herramientas CR-V de 81 piezas en caja de soplado

Piezas	81
En caso de que	
3 alicates	
3 destornilladores y 1 mango	
8 polígonos alemanes	
1 cincel	
1 cinta métrica	
Llaves de vaso de 13 1/2»	
Llave de trinquete de 1 1/2»	
+ 2 extensiones	
adaptadores y conexiones universal de 1/2»	
2 llaves para bujías	
Llaves de vaso de 12 1/4» y llaves de vaso largas de 6 pulgadas	
Llave de trinquete de 1 1/4» + prolongador y adaptador	
1 llave de vaso	
1 martillo, 20 puntas	



PRO

BHT1390 | 030218

Juego de taladros y brocas 246 unidades

Piezas	246
En caso de que	
87 brocas para metal	
17 brocas para madera + 4 con plumas	
21 brocas para mampostería	
4 guías de profundidad para taladro	
96 dientes (25 mm y 50 mm)	
6 llaves de tuerca	
2 llaves Allen	
4 sierras de corona + adaptador	
1 prolongador para taladro	
Portabrocas de 1 bit	



CHROME
VANADIUM

PRO

BHT5200 | 024699

Juego de 171 llaves de vaso Juego (1/4", 3/8" y 1/2")

1/2", 1/4", 3/8"	
Con trinquete y alargadera	
Piezas	171
En caso de que	
Puntas de 30 1/4 pulgadas	
Llaves de vaso de 20 1/4 pulgadas	
2 extensiones + articulado 1/4", 25 casquillos de 1/2"	
2 extensiones + articulado 1/2", 30 llaves de 3/8"	
2 extensiones + articulado 3/8", 3 mandriles	
2 adaptadores para puntas	
44 bits (8 mm y 6,35 mm)	
7 llaves Allen	
1 mango de destornillador	



VIDEO



BHT5200

CHROME
VANADIUM

PRO

BHT5220 | 028246

Juego de 215 llaves de vaso juego de 1/2", 1/4" y 3/8"

1/2", 1/4", 3/8"	
Con trinquete y prolongador	
Piezas	215
En caso de que	
38 llaves de vaso de 1/4" 30 puntas de vaso de 1/4"	
1 prolongador + llaves de vaso de 1/4" con articulaciones múltiples de 18 3/8"	
1 prolongador + 1 manguito articulado de 3/8" con casquillos de 20 1/2"	
1 prolongador + 1 racor articulado de 1 1/2"	
3 castañuelas y 2 llaves de vaso	
12 llaves poligonales + 7 llaves Allen + 70 llaves de vaso	
1 mango de destornillador para puntas	



BHT7818 | 076827

Juego de 3 barras magnéticas para herramientas

225/363/475 mm	
Capacidad de carga	13,5 kg



BHT7778 | 075349

Llave de tubo con correa

Longitud	275 mm
----------	--------



PRO

BTB1050

5 bandejas

BTB1070

5 bandejas

Maletín de herramientas metálico

MODELO	CÓDIGO	DIMENSIONES
BTB1050	028512	42 x 20 x 20 cm
BTB1070	028529	53 x 20 x 25 cm



PRO

Caja de plástico «ELEPHANT»

MODELO	CÓDIGO	DIMENSIONES
BTB3324	054368	12 l, 38,5 x 29,5 x 17,5 cm
BTB3326	054375	18 l, 38,5 x 29,5 x 26 cm
BTB3328	054382	40 l, 49 x 38 x 32 cm
BTB3330	054399	60 l, 58 x 38 x 40,5 cm
BTB3358	082538	20 l, 39 x 29,5 x 28,3 cm
BTB3360	082545	42 l, 50,3 x 38,8 x 34 cm
BTB3362	082552	85 l, 60,3 x 39 x 54 cm
BTB3364	082569	120 l, 71,7 x 45,5 x 54 cm



PRO

BTB3344 | 054467

Juego de cajones para herramientas «PARROT»

Compartimentos	26
Dimensiones	49,7 x 15,7 x 25 cm



PRO

BTB3346 | 054474

Juego de cajones para herramientas «PARROT»

Compartimentos	12
Dimensiones	49,7 x 15,7 x 25 cm



PRO

Carro portaherramientas «LION»

Mango de aluminio	
Cierre metálico con candado y bolsa para tabaco	
Bandeja interior extraíble	

MODELO	CÓDIGO	DIMENSIONES
BTB3316	054320	56 x 30 x 27,7 cm
BTB3318	054337	67,6 x 31,4 x 30 cm



PRO

Caja de herramientas portátil «WOLF»

Plástico	
Cierre metálico	
Vaso	
Bandeja interior extraíble	

MODELO	CÓDIGO	DIMENSIONES
BTB3308	054283	33 x 17,2 x 14,2 cm
BTB3310	054290	41,5 x 22,3 x 19,3 cm
BTB3312	054306	48,5 x 28,5 x 24 cm
BTB3314	054313	58,5 x 32 x 30 cm



BTB3322 | 054351

Carro de herramientas «SNAKE»

Dimensiones	65 x 40 x 35 cm
Mango telescópico	
Cierre metálico	
Bandeja	
Bandeja interior extraíble	



PRO



BTB3230 | 055020

Bolsa resistente con ruedas para herramientas

Tejido	Poliéster Oxford 600D
Con ruedas	
Dimensiones	44 x 24 x 43 cm



PRO



BTB3010 | 049609

Bolsa de herramientas

Tejido	Poliéster 600D
Dimensiones	40 x 30 x 30 cm



PRO



BTB3030 | 078838

Bolsa de herramientas

Tejido	Poliéster 600D
Dimensiones	32 x 19 x 24 cm



PRO



BTB3050 | 028987

Bolsa de herramientas

Tejido	600D impermeable
Dimensiones	41 x 22 x 32 cm
Fondo de plástico rígido	
Refuerzos metálicos	
Base de plástico duro de alta resistencia	



PRO



BTB3020 | 075851

Bolsa de herramientas

Tejido	Poliéster 600D
7 bolsillos	
Dimensiones	19 x 25 cm

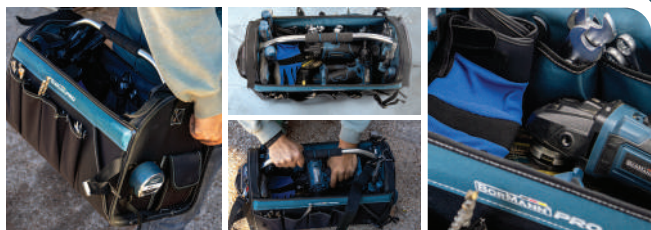

PRO



BTB3000 | 028970

Bolsa de herramientas

Tejido	Tejido Oxford de poliéster 600D
Dimensiones	49 x 27 x 36 cm
7 bolsillos	



PRO

BTB3100 | 028994

Bolsa de herramientas

Tejido	Poliéster 600D
Dimensiones	57 x 24 x 32 cm



PRO

BTB3160 | 034971

Mochila para herramientas

Tejido	Poliéster 1680D
Dimensiones	37 x 27 x 50 cm



PRO

BTB3200 | 035039

Cinturón portaherramientas para trabajos pesados

Tejido	Poliéster 1680D
12 bolsillos	



BTB2000 | 027140

Cinturón portaherramientas de cuero

10 bolsillos



PRO

BPP2462 | 073758

Máscara de media cara

Sin filtros
Con cuerpo de silicona,
Correa de sujeción ajustable



PRO

BPP2460 | 073741

Máscara integral

Sin filtros
Con cuerpo de silicona,
Correa de sujeción ajustable



PRO

BPP2464-2 | 073765

Filtro de mascarilla para sustancias orgánicas gases y polvo a1p2, 2 unidades.

Apto para el modelo BPP2460 y BPP2462



PRO

BPP2466-2 | 073772

Filtro de máscara para gases y vapores abek1, 2 unidades.

Apto para el modelo BPP2460 y BPP2462



PRO

BPP2468-2 | 073789

Filtro para mascarilla antipolvo P3, 2 unidades.

Apto para el modelo BPP2460 y BPP2462



024743	40
024750	41
024767	42
024774	43
024781	44
024798	45
024804	46

Zapatillas deportivas MARATHÓN

Tejido no tejido transpirable
Espuma EVA antideslizante,
antiestático y amortiguador



021254	40
021261	41
021278	42
021285	43
021292	44
021308	45
021315	46

Zapatillas deportivas MONTANA

Cuero NUBUCK
EVA/caucho antideslizante y antiestático
y amortiguador



034001	40
034018	41
034025	42
034032	43
034049	44
034056	45
034063	46

Calzado de seguridad TOLEDO

Ante/malla: antideslizante, antiestático
Resistente al aceite
Con puntera protectora
Suela de PU/PU



NEW

085782	40
085799	41
085805	42
085812	43
085829	44
085836	45
085843	46

Calzado de seguridad PACIFIC

Malla con relieve de TPU
Con puntera protectora
Suela de PU/PU



NEW

085850	40
085867	41
085874	42
085881	43
085898	44
085904	45
085911	46

Calzado de seguridad ATLANTIC

Flyknit-TPU con relieve
Con puntera protectora
Ultra ligero
Suela de EVA/goma



007333	40
007340	41
007357	42
007364	43
007371	44
007388	45
007395	46

Botas de trabajo ARIZONA

Cuero SPLIT
PU/PU de alta densidad,
antideslizante y amortiguador

01



PRO



073598	40
073604	41
073611	42
073628	43
073635	44
073642	45
073659	46

Botas de seguridad MADERA

Cuero NUBUCK
Impermeable, antideslizante
Resistente al aceite
PU/PU de alta densidad

51



014980	39
005537	40
005544	41
005551	42
005568	43
005575	44
005582	45
005599	46
014942	47

Botas de seguridad DETROIT

Cuero SPLIT, con puntera reforzada
PU/PU antideslizante, antiestático
y suela amortiguadora.

51



PRO



073529	40
073536	41
073543	42
073550	43
073567	44
073574	45
073581	46

Botas de seguridad CORDOVA

Cuero NUBUCK, impermeable,
Resistente al aceite
Suela de poliuretano/goma, anti-
estática y antideslizante

52



PRO



073451	40
073468	41
073475	42
073482	43
073499	44
073505	45
073512	46

Botas de trabajo BILBAO

Tejido Oxford - TPU
Con puntera protectora. Impermeables,
Suela de PU/PU, antiestática y antide-
slizante
Resistente al aceite

53



024811	40
024828	41
024835	42
024842	43
024859	44
024866	45
**024873	46

Botas de seguridad ALASKA

Cuero SPLIT
Con protección en la puntera
y la suela
Suela impermeable de PU/PU,
antideslizante, antiestático,
y amortiguador

53



PRO



073383	40
073390	41
073406	42
073413	43
073420	44
073437	45
073444	46

Botas de trabajo DESERT

Cuero NUBUCK
Con protección en la puntera
y la suela
Impermeable, suela de PU/
goma
Antiestático, antideslizante
Resistente al aceite

53



PRO



073314	40
073321	41
073338	42
073345	43
073352	44
073369	45
073376	46

Botas de trabajo LEON

Cuero NUBUCK
Con puntera y suela
protección, resistente al
agua
Suela de PU/PU anti-
estática, antideslizante y
resistente al aceite



PRO

BHT1540 | 030300

Protección GEL
rodilleras



PRO

BPP7094 | 080404
Cinturón para pantalones
Oxford
Hebilla metálica 100 %
poliéster
Longitud: 140 cm



PRO

030119	S/48
030102	M/50
030089	L/52
030096	LD/54
030126	XL/56
030133	XXL/58

Pantalones de trabajo GENOVA

Tejido	Tejido de 240 g/m ² , 80 % poliéster, 20 % algodón
Color	Gris

024606	48
024613	50
024620	52
024637	54
024644	56
024651	58

**Pantalones cortos
con varios bolsillos
TORINO**

Tejido	80 % poliéster, 20 % algodón
Color	Gris



PRO

024453	S
024460	M
024477	L
024484	LD
024491	XL
024507	XXL

Pantalones de trabajo TORINO

Tejido	Tejido de 260 g/m ² , 65 % poliéster, 35 % algodón
Color	Gris



PRO

056751	S
056768	M
056775	L
056782	LD
056799	XL
056805	XXL

Pantalones de camuflaje MODENA

Tejido	Tejido de 240 g/m ² , 65 % poliéster, 35 % algodón
Color	Camuflaje



PRO



072195	M
072201	L
072218	LD
072225	XL

Pantalones de trabajo PALERMO

Tejido	63 % poliéster, 34 % algodón, 3 % de spandex, 240 g/m ² , elástico
Color	Gris
Refuerzo de rodilla	



PRO



024514	M/50
024521	L/52
024538	LD/54
024545	XL/56
024552	XXL/58

Mono de trabajo TORINO con tirantes

Tejido	Tejido de 260 g/m ² , 80 % poliéster, 20 % algodón
Color	Gris

NEW

Estiramiento BARI
pantalones de trabajo



085683	S
085690	M
085706	L
085713	LD
085720	XL
085737	XXL

Tejido	Tejido: 97 % algodón, 3 % elastano, 260 g/m ²
Color	Negro-gris

ROMA sin mangas
chaqueta de trabajo con forro



036906	S
036913	M
036920	L
036937	XL
036944	XXL

Tejido	100 % poliéster
Color	Azul

Chaleco de trabajo TORINO



024569	M
024576	L
024583	XL
024590	XXL

Tejido	Tejido: 80 % poliéster, 20 % algodón Tejido Oxford reforzado, 260 g/m ²
Color	Gris

Chaqueta de trabajo de forro polar PARMA



029748	M
029755	L
029762	XL
029779	XXL

Tejido	Polar de 400 g
Color	Negro

Forro polar BOLOGNA
chaqueta de trabajo



056676	M
056683	L
056690	XL
056706	XXL

Tejido	Polar de 420 g
Color	Caqui

VERONA con forro
chaqueta con capucha



056713	M
056720	L
056737	XL
056744	XXL

Tejido	100 % poliéster
Color	Azul marino

Chaqueta SOFTSHELL con capucha NAPOLI



036852	S
036876	L
036883	XL
036890	XXL

Tejido	Tejido impermeable y cortavientos Forro polar interior de 300 g/m ² , 100D
Color	Gris

Traje impermeable



059189	L
059196	XL
059202	XXL

Tejido	Nailon de 0,16 mm
Color	Azul



Traje impermeable

		059141	L
Tejido	PVC de 0,32 mm	059158	XL
Color	Caqui	059165	XXL



Guantes desechables de nitrilo

MODELO	CÓDIGO	DIMENSIONES
BPP210	016960	NEGRO S 100 unidades
BPP211	016977	NEGRO M 100 unidades
BPP212	016984	NEGRO L 100 unidades
BPP213	016991	NEGRO XL 100 unidades

4 STROKE

PRO



Bomba de agua a gasolina

MODELO	BGB1052	BGB1103
CÓDIGO	082279	082262
Tipo de motor	Cuatro tiempos, válvulas en cabeza, refrigerado por aire	
Cilindrada/Potencia	212 cc/7 CV	
Tipo de bomba	Bomba de aluminio autocebante	
Diámetro de la boquilla	2" x 2"	3" x 3"
Sistema de arranque	Manual	
Caudal máximo	35 m³/h	55 m³/h
Presión máxima	30m	30m
Peso	24 kg	26 kg

4 STROKE

PRO

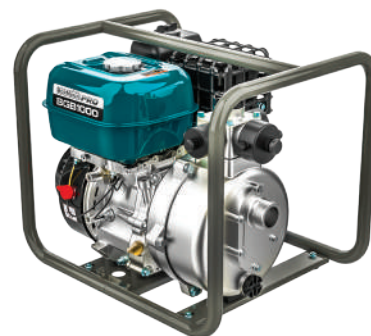

Bomba contra incendios a gasolina

MODELO	BGB1000	BGB1065
CÓDIGO	034476	085447
Tipo de motor	Cuatro tiempos, válvulas en cabeza, refrigerado por aire, Euro 5	Cuatro tiempos, válvulas en cabeza, refrigerado por aire
Cilindrada/Potencia	196 cc/6,5 CV	212 cc/7 CV
Tipo de bomba	Equipos de extinción de incendios de aluminio	
Diámetro de la boquilla	5 cm x 3,8 cm x 3,8 cm	5 cm x 3,8 cm x 3,8 cm
Sistema de arranque	Manual	
Caudal máximo	30 m³/h	35 m³/h
Presión máxima	55m	65m
Peso	29 kg	26 kg



Manguera contra incendios con acoplamiento Storz

MODELO	CÓDIGO	DIMENSIONES
GH6770	074540	1", 20m
GH6771	074557	1", 30m
GH6772	074564	1,5", 20m
GH6773	074571	1,5", 30m
GH6774	074588	2", 20m
GH6775	074595	2", 30m
GH6776	074601	2,5", 20m
GH6777	074618	2,5", 30m
GH6778	074625	3", 20m
GH6779	074632	3", 30m

Presión de servicio: 8 bar
 . Presión de rotura: 24 bar
 . Revestimiento de la manguera: 100 % hilo de poliéster de alta resistencia. Material de la manguera: PVC de 0,6 mm.

Material: aluminio
 Interruptor de encendido/apagado



Boquilla (punta) para manguera contra incendios. Manguera de aluminio

MODELO	CÓDIGO	DIMENSIONES
GH6783	074670	1,5"
GH6784	074687	2"
GH6785	074694	2,5"

Boquilla de manguera contra incendios de aluminio (cabezal rociador)

MODELO	CÓDIGO	DIMENSIONES
GH6780	074649	1,5"
GH6781	074656	2"
GH6782	074663	2,5"



Material: aluminio
 No regulado

Acoplamiento Storz de aluminio para mangueras contra incendios

MODELO	CÓDIGO	DIMENSIONES
GH6788	074724	2"
GH6789	074731	2,5"
GH6790	074748	3"



KB200D3L | 000112

4STROKE

Motor de gasolina

Capacidad del cilindro	196 cc
Potencia	7 CV, 3600 rpm
Eje	Cuña de 19 mm
Tipo de motor	Cuatro tiempos, válvulas en cabeza, Refrigerado por aire
Capacidad del depósito de combustible	3,1 litros
Peso	16 kg



BGB2200 | 036296

4STROKE

Motor de gasolina

Capacidad del cilindro	212 cc
Potencia	7,5 CV, 3600 rpm
Eje	Cuña de 19 mm
Tipo de motor	Cuatro tiempos, válvulas en cabeza, Refrigeración por aire, Euro 5
Capacidad del depósito de combustible	4,0 l
Peso	15 kg

ENGINE EUROS UP TO **-40%** LESS EXHAUST GAS CONSUMPTION.

PRO



GB1000 | 000082

2STROKE

Generador de gasolina de dos tiempos

Tipo de motor	De dos tiempos, Refrigerado por aire
Capacidad del cilindro	63 cc
Tensión	230 V, 50 Hz
Potencia recomendada/máxima	0,72 kW / 0,80 kW
Sistema de arranque	Manual
Nivel de ruido	≤ 75 dB(A)
Peso	18,5 kg



GB990i | 063629

4STROKE

INVERTER
CLOSED TYPE

Generador inversor de gasolina

Tipo de motor	Cuatro tiempos, válvulas en cabeza, Refrigerado por aire
Capacidad del cilindro	40 cc
Tensión	230 V-50 Hz/12 V-4 A
Potencia recomendada/máxima	0,71 kW / 0,79 kW
Sistema de arranque	Manual
Nivel de ruido	≤ 58 dB(A)
Peso	9 kg



BGB2005 | 082088

Generador inversor de gasolina

INVERTER

PRO

CLOSED TYPE

4STROKE

Tipo de motor	Cuatro tiempos, válvulas en cabeza, Refrigeración por aire, Euro 5
Capacidad del cilindro	79 cc
Tensión	230 V-50 Hz/12 V-8,3 A 1 puerto USB-A + 1 puerto Type-C
Potencia recomendada/máxima	1,8 kW / 2,0 kW
Sistema de arranque	Manual
Nivel de ruido	≤ 62 dB(A)
Peso	17,5 kg



ENGINE EUROS UP TO **-40%** LESS EXHAUST GAS CONSUMPTION.

PRO

INVERTER

CLOSED TYPE

4STROKE

REMOTE CONTROL

BGB2050 | 083023

Gasolina con control remoto generador con inversor

Tipo de motor	Cuatro tiempos, válvulas en cabeza, Refrigeración por aire, Euro 5
Capacidad del cilindro	223 cc
Tensión	230 V-50 Hz/12 V-8,3 A1 1 puerto USB-A + 1 puerto Type-C
Potencia recomendada/máxima	5,0 kW / 5,5 kW
Sistema de arranque	Eléctrico / Manual
Nivel de ruido	≤ 70 dB(A)
Peso	40 kg



BGB9705 078951

Sistema de automatización para generadores de 230 V

PARA BGB2050, BGB9700

BGB2040 | 082095

Inversor para generador eléctrico

INVERTER

PRO

CLOSED TYPE

4STROKE

Tipo de motor	Cuatro tiempos, válvulas en cabeza, Refrigeración por aire, Euro 5
Capacidad del cilindro	223 cc
Tensión	230 V-50 Hz/12 V-8,3 A 1 puerto USB-A + 1 puerto Type-C
Potencia recomendada/máxima	3,5 kW / 4,0 kW
Sistema de arranque	Manual
Nivel de ruido	≤ 62 dB(A)
Peso	40 kg



Con voltímetro/frecuencímetro/contador de horas digital

Con voltímetro/frecuencímetro/contador de horas digital
Equipado con toma ATS

BGB4035 | 085485

Generador de gasolina con inversor de tipo abierto

4STROKE

INVERTER

PRO

OPEN TYPE

NEW

Tipo de motor	Cuatro tiempos, válvulas en cabeza, Refrigeración por aire, Euro 5
Desplazamiento	208 cc
Tensión	230 V, 50 Hz
Potencia nominal/máxima	2,8 kW / 3,0 kW
Sistema de arranque	Manual
Nivel de ruido	≤ 72 dB(A)
Peso	23,5 kg



Con voltímetro/frecuencímetro/contador de horas digital

BGB4045 | 085454

Generador de gasolina con inversor de tipo abierto

4STROKE

INVERTER

PRO

OPEN TYPE

NEW

Tipo de motor	Cuatro tiempos, válvulas en cabeza, Refrigeración por aire, Euro 5
Desplazamiento	223 cc
Tensión	230 V-50 Hz/12 V-8,3 A
Potencia nominal/máxima	3,2 kW / 3,5 kW
Sistema de arranque	Manual
Nivel de ruido	≤ 77 dB(A)
Peso	26,5 kg



Con voltímetro/frecuencímetro/contador de horas digital

ENGINE EUROS
UP TO
-40%
LESS EXHAUST GAS
CONSUMPTION

4STROKE **INVERTER** PRO
OPEN TYPE



BGB9700 | 078944
Generador de gasolina
con inverter de tipo abierto

Tipo de motor	Cuatro tiempos, válvulas en cabeza, Refrigeración por aire, Euro 5
Desplazamiento	458 cc
Tensión	230 V-50 Hz (2 x 16 A, 1 x 32 A) / 12 V-8,3 A / USB
Potencia nominal/máxima	8,0 kW / 8,5 kW
Sistema de arranque	Eléctrico
Nivel de ruido	≤ 97 dB(A)
Peso	68 kg
Con voltímetro/frecuencímetro/contador de horas digital	
Equipado con toma ATS	

ENGINE EUROS
UP TO
-40%
LESS EXHAUST GAS
CONSUMPTION

4STROKE **AVR** PRO



BGB3000 | 034414
Generador de gasolina

Tipo de motor	Cuatro tiempos, válvulas en cabeza, Refrigerado por aire, Euro 5
Desplazamiento	208 cc
Tensión	230 V-50 Hz (2 x 16 A) / 12 V-8,3 A
Potencia nominal/máxima	2,5 kW / 2,8 kW
Sistema de arranque	Manual
Nivel de ruido	≤ 75 dB(A)
Peso	48 kg
Con voltímetro/frecuencímetro/contador de horas digital	

Generador de gasolina

MODELO	BGB6010	BGB8010	BGB8510
CÓDIGO	085522	085553	082255
Tipo de motor	Cuatro tiempos, válvulas en cabeza, refrigerado por aire		
Desplazamiento	420 cc		460 cc
Tensión	230 V-50 Hz (2 x 16 A, 1 x 32 A)		12 V-8,3 A
Potencia nominal/máxima	2,5 kW / 2,8 kW	6,0 kW / 6,5 kW	7,7 kW / 8,0 kW
Sistema de arranque	Eléctrico / Manual		
Nivel de ruido	≤ 75 dB(A)		
Peso	74 kg	78 kg	90 kg
Con voltímetro/frecuencímetro/contador de horas digital			

4STROKE **AVR** PRO



NEW

4STROKE



AVR PRO

ENGINE EUROS
UP TO
-40%
LESS EXHAUST GAS
CONSUMPTION

BGB6000 | 034438
Generador de gasolina con ruedas

Tipo de motor	Cuatro tiempos, válvulas en cabeza, Refrigeración por aire, Euro 5
Desplazamiento	420 cc
Tensión	230 V-50 Hz (2 x 16 A, 1 x 32 A) 12 V-8,3 A
Potencia nominal/máxima	5,0 kW / 5,5 kW
Sistema de arranque	Eléctrico / Manual
Nivel de ruido	≤ 75 dB(A)
Peso	78 kg
Con voltímetro/frecuencímetro/contador de horas digital	



DIESEL



AVR PRO

BGB9000 | 045274
Generador diésel monofásico con ruedas

Tipo de motor	Diésel, refrigerado por aire
Desplazamiento	420 cc
Tensión	230 V-50 Hz (2 x 16 A, 1 x 32 A) 12 V-8,3 A
Potencia nominal/máxima	4,5 kW / 5,0 kW
Sistema de arranque	Eléctrico / Manual
Nivel de ruido	≤ 82 dB(A)
Peso	110 kg
Con voltímetro/frecuencímetro/contador de horas digital	

DIESEL

PRO

Generador diésel de tipo cerrado

PRO



NEW

MODELO	BGB9770	BGB9773
CÓDIGO	086031	086048
Tipo de motor	Diésel, refrigerado por aire	
Desplazamiento	531 cc	
Tensión	230 V (2 x 32 A) 12 V-8,3 A	230 V-400 V (2 x 32 A) 12 V-8,3 A
Potencia nominal/máxima	7 kW / 7,5 kW	
Sistema de arranque	Eléctrico	
Nivel de ruido	≤ 72 dB(A)	
Peso	172 kg	
Con voltímetro/frecuencímetro/contador de horas digital		
Equipado con toma ATS		

BGB9771 | 086079 **BGB9775 | 086086**

Sistema automático monofásico. Aceite para generadores (ATS)
BGB9770/BGB9510/BGB9010

Sistema automático trifásico. Aceite para generadores (ATS)
BGB9773/BGB9783/BGB9813

400V
3 PHASE

DIESEL **PRO**



BGB9783 | 086055 **NEW**
Sistema automático trifásico Generador

Tipo de motor	Diésel, refrigerado por aire
Desplazamiento	668 cc
Tensión	230 V-400 V (2 x 32 A) 12 V-8,3 A
Potencia nominal/máxima	8 kW / 8,5 kW
Sistema de arranque	Eléctrico
Nivel de ruido	≤ 78 dB(A)
Peso	222 kg
Con voltímetro/frecuencímetro/contador de horas digital	
Equipado con toma ATS	

400V
3 PHASE

DIESEL **PRO**



BGB9800 | 080756
Generador diésel trifásico Tipo cerrado

Tipo de motor	Diésel, refrigerado por aire
Desplazamiento	718 cc
Tensión	230 V-400 V (2 x 32 A) 12 V-8,3 A
Potencia nominal/máxima	9 kW / 9,5 kW
Sistema de arranque	Eléctrico
Nivel de ruido	≤ 72 dB(A)
Peso	213 kg
Con voltímetro/frecuencímetro/contador de horas digital	
Equipado con toma ATS	

400V
3 PHASE

DIESEL **PRO**



BGB9813 | 086062 **NEW**
Sistema automático trifásico. Generador

Tipo de motor	Diésel, refrigerado por aire
Desplazamiento	998 cc
Tensión	230 V-400 V (2 x 32 A) 12 V-8,3 A
Potencia nominal/máxima	12 kW / 13 kW
Sistema de arranque	Eléctrico
Nivel de ruido	≤ 75 dB(A)
Peso	290 kg
Con voltímetro/frecuencímetro/contador de horas digital	
Equipado con toma ATS	



BGB9950 | 080770
Generador diésel refrigerado por agua

Tipo de motor	Diésel, refrigerado por agua, de cuatro cilindros, 1500 rpm
Desplazamiento	2672 cm ³
Tensión	230 V-400 V (1 x 16 A, 1 x 32 A)
Potencia nominal/máxima	18 kW / 20 kW
Sistema de arranque	Eléctrico
Nivel de ruido	≤ 72 dB(A)
Peso	685 kg
Con el panel digital DATAKOM D300	
Equipado con toma ATS	

PRO

400V
3 PHASE

DIESEL



Sistema de automatización Generador de 400 V

MODELO	ATS4000-F	ATS5000-F
CÓDIGO	012900	012917
Tensión	200V	400V
Apto para	GP8000	GP8000MAT

ATS12000
| 053316

Sistema de automatización Generador de 400 V

Para BGB9800/GP12000MAT
GP12500MAT



ATS17-27
| 053613

Sistema de automatización Generador de 400 V

Para BGB9900/BGB9950
GP17000MAT/GP27000MAT



PRO

Central eléctrica

MODELO	BBC5020	BBC5030
CÓDIGO	071570	071587
Potencia	500W	1000W
Capacidad Bateria de litio	519,5 Wh	1000 Wh
	CA: 230 V/50 Hz (Onda sinusoidal pura) CC: 2 x 14 V/8 A CC: 14 V/10 A USB-A 3 x 3,0, 18 W Tipo C, 60 W Carga inalámbrica de 10 W	CA: 230 V/50 Hz (Onda sinusoidal pura) CC: 2 x 12 V/8 A CC: 14 V/8 A USB-A 3 x 3,0, 18 W Tipo C, 60 W Carga inalámbrica de 10 W
Peso	6,8 kg	8,5 kg
Dimensiones	290 x 190 x 200 mm	290 x 195 x 205 mm
Función de carga rápida		
Carga mediante 12 V, 220 V o panel solar (no incluido)		
Pantalla digital		
Iluminación/Luz de emergencia		



Panel solar para una central eléctrica

MODELO	BBC5011	BBC5012
CÓDIGO	065555	074199
Potencia	60W	120W
18 V/3,3 A máx.		
USB-A 3,0, 24 W		
Cable con enchufes		
Resistente al agua		

PRO



BBC5050 | 079736

Central eléctrica

Potencia (continua/máxima)	300 W/600 W
Capacidad de la batería	230,4 Wh (3,2 V/72 Ah) LiFePO ₄
CA 300 W (230 V/50 Hz) (onda sinusoidal pura)	
Entrada de CC: 12 V-30 V, 90 W máx.	
Salida de CC: 12 V/10 A, 120 W máx.	
Salida USB-A: 3,4 A, 17 W máx.	
Entrada/salida Type-C, 100 W máx.	
Pantalla LCD con información sobre carga, descarga, alimentación y nivel	
Luz LED de 3 W	
Dimensiones	266 x 131 x 238 mm
Peso	3,3 kg

PRO



BBC5060 | 079743

Central eléctrica

Potencia (continua/máxima)	600 W/1200 W
Capacidad de la batería	640 Wh (12 V/200 Ah) LiFePO ₄
Salida de CA de 600 W (1200 W máx., 230 V/50 Hz) (onda sinusoidal pura)	
Entrada de CC: 2 x 10 V-14,4 V/10 A, 90 W máx. + encendedor del coche	
Salida de CC: 12 V / Arranque de emergencia (500 A de arranque, 1000 A de pico)	
Salida USB-A: 2 x 5 V/2,4 A	
Salida USB-A: 18 W	
Salida Tipo C: 60 W máx.	
Pantalla LCD con información sobre carga, descarga, alimentación y nivel	
Luz LED de 3 W	
Dimensiones	263 x 221 x 216 mm
Peso	9,3 kg

BBC5015 | 079767

Panel solar para la central eléctrica

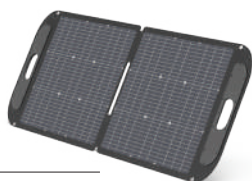

Tensión	19V
Potencia	110W
Dimensiones plegado	602 x 650 x 20 mm
Dimensiones en posición abierta	602 x 1310 x 5 mm
Peso	5,6 kg

BBC5016 | 079774

Panel solar para la central eléctrica

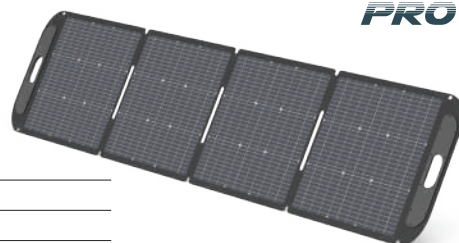

Tensión	19V
Potencia	220W
Dimensiones plegado	602 x 650 x 45 mm
Dimensiones en posición abierta	602 x 2504 x 5 mm
Peso	8,7 kg



BORMANN
PRO

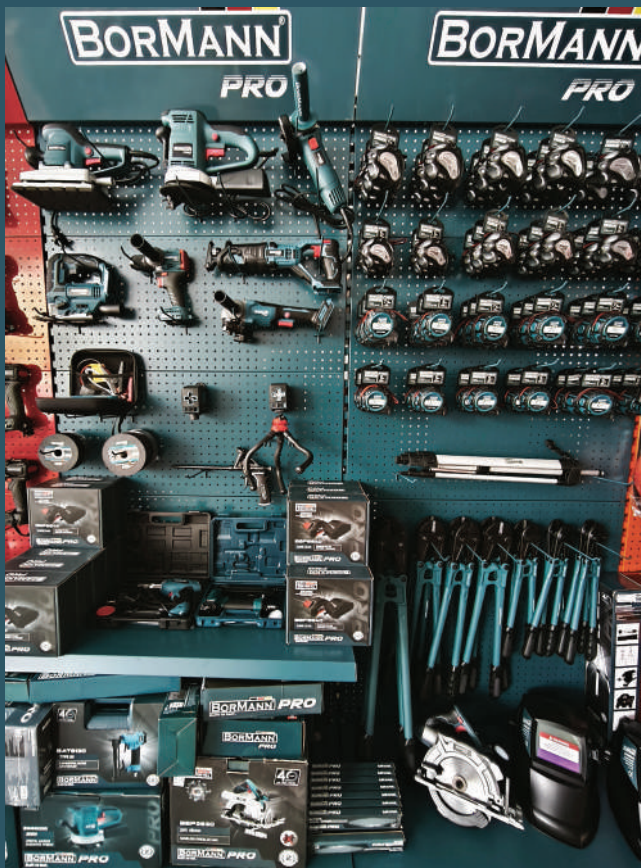



**HERRAMIENTAS
MANUALES - ACCESORIOS**

Built to last.





FAST CUT



**BROCA PARA TALADRO PERCUTOR
SDS-PLUS SX2 DE 2 DIENTES**

CÓDIGO	MODELO	DESCRIPCIÓN
056843	BHT4600	4 x 110 mm
056850	BHT4602	5 x 110 mm
056867	BHT4604	6 x 110 mm
056874	BHT4606	6,5 x 110 mm
056881	BHT4608	8 x 110 mm
056898	BHT4610	10 x 110 mm
056904	BHT4612	4 x 160 mm
056911	BHT4614	5 x 160 mm
056928	BHT4616	6 x 160 mm
056935	BHT4618	6,5 x 160 mm
056942	BHT4620	7 x 160 mm
056959	BHT4622	8 x 160 mm
056966	BHT4624	10 x 160 mm
056973	BHT4626	12 x 160 mm
056980	BHT4628	14 x 160 mm
056997	BHT4630	16 x 160 mm
057000	BHT4632	5 x 210 mm
057017	BHT4634	5,5 x 210 mm
057024	BHT4636	6,5 x 210 mm
057031	BHT4638	8 x 210 mm
057048	BHT4640	10 x 210 mm
057055	BHT4642	12 x 210 mm
057062	BHT4644	14 x 210 mm
057079	BHT4646	16 x 210 mm
057086	BHT4648	18 x 210 mm
057093	BHT4650	20 x 210 mm
057109	BHT4652	22 x 210 mm
057116	BHT4654	25 x 210 mm
057123	BHT4656	6 x 260 mm
057130	BHT4658	7 x 260 mm
057147	BHT4660	8 x 260 mm
057154	BHT4662	10 x 260 mm
057161	BHT4664	12 x 260 mm
057178	BHT4666	14 x 260 mm
057185	BHT4668	16 x 260 mm
057192	BHT4670	10 x 600 mm
057208	BHT4672	12 x 600 mm
057215	BHT4674	14 x 600 mm
057222	BHT4676	16 x 600 mm
057239	BHT4678	18 x 600 mm
057246	BHT4680	20 x 600 mm
057253	BHT4682	22 x 600 mm
057260	BHT4684	25 x 600 mm
057277	BHT4686	28 x 600 mm
057284	BHT4688	30 x 600 mm
057291	BHT4690	32 x 600 mm



CLEAN CUT



**BROCA PARA TALADRO PERCUTOR
SDS-PLUS SX4 DE 4 DIENTES**

CÓDIGO	MODELO	DESCRIPCIÓN
057307	BHT4692	5 x 160 mm
057314	BHT4694	6 x 160 mm
057321	BHT4696	8 x 160 mm
057338	BHT4698	0,160 mm
057345	BHT4700	12 x 160 mm
057352	BHT4702	4 x 160 mm
057369	BHT4704	6 x 210 mm
057376	BHT4706	8 x 210 mm
057383	BHT4708	10 x 210 mm
057390	BHT4710	12 x 210 mm
057406	BHT4712	14 x 210 mm
057413	BHT4714	16 x 210 mm
057420	BHT4716	18 x 210 mm
057437	BHT4718	20 x 210 mm
057444	BHT4720	22 x 210 mm
057451	BHT4722	6 x 260 mm
057468	BHT4724	8 x 260 mm
057475	BHT4726	10 x 260 mm
057482	BHT4728	12 x 260 mm
057499	BHT4730	14 x 260 mm
057505	BHT4732	16 x 260 mm
057512	BHT4734	6 x 310 mm
057529	BHT4736	8 x 310 mm
057536	BHT4738	10 x 310 mm
057543	BHT4740	12 x 310 mm
057550	BHT4742	14 x 310 mm
057567	BHT4744	16 x 310 mm
057574	BHT4746	18 x 310 mm
057581	BHT4748	20 x 310 mm
057598	BHT4750	22 x 310 mm
057604	BHT4752	25 x 310 mm
057611	BHT4754	26 x 310 mm
057628	BHT4756	28 x 310 mm
057635	BHT4758	30 x 310 mm
057642	BHT4760	8 x 400 mm
057659	BHT4762	10 x 400 mm
057666	BHT4764	12 x 400 mm
057673	BHT4766	14 x 400 mm
057680	BHT4768	16 x 400 mm
057697	BHT4770	18 x 400 mm
057703	BHT4772	20 x 400 mm
057710	BHT4774	22 x 400 mm
057727	BHT4776	25 x 400 mm
057734	BHT4778	26 x 400 mm
057741	BHT4780	28 x 400 mm
057758	BHT4782	30 x 400 mm
057765	BHT4784	32 x 400 mm





Larga vida útil. Ideal para perforar hormigón armado sin tener que cambiar del modo de perforación con percusión al de perforación simple. De este modo, el trabajo se completa en la mitad de tiempo.

SDS-PLUS METAL X4 BROCA DE PERFORADORA DE PERCUSIÓN DE 4 DENTES

CÓDIGO	MODELO	DESCRIPCIÓN
057772	BHT4786	5 x 160 mm
057789	BHT4788	6 x 160 mm
057796	BHT4790	6 x 210 mm
057802	BHT4792	8 x 160 mm
057819	BHT4794	8 x 210 mm
057826	BHT4796	8 x 260 mm
057833	BHT4798	8 x 310 mm
057840	BHT4800	10 x 160 mm
057857	BHT4802	10 x 210 mm
057864	BHT4804	10 x 260 mm
057871	BHT4806	10 x 310 mm
057888	BHT4808	12 x 160 mm
057895	BHT4810	12 x 210 mm
057901	BHT4812	12 x 260 mm
057918	BHT4814	12 x 310 mm



BROCA CORTADORA DE BARRAS DE REFUERZO CON VÁSTAGO SDS PLUS PARA MATERIALES DE CONSTRUCCIÓN

CÓDIGO	MODELO	DESCRIPCIÓN
082828	BHT4350	Ø12 x 303
082835	BHT4351	Ø16 x 303
082842	BHT4352	Ø18 x 303
082859	BHT4353	Ø20 x 303
082866	BHT4354	Ø22 x 303
082873	BHT4355	Ø25 x 303
082880	BHT4356	Ø32 x 303



BROCA HELICOIDAL HSS PARA TALADRAR METAL CON VÁSTAGO REDUCIDO

CÓDIGO	MODELO	DESCRIPCIÓN
082675	BHT4235	13 mm
082682	BHT4236	13,5 mm
082699	BHT4237	14 mm
082705	BHT4238	14,5 mm
082712	BHT4239	15 mm
082729	BHT4240	15,5 mm
082736	BHT4241	16 mm
082743	BHT4242	16,5 mm
082750	BHT4243	17 mm
082767	BHT4244	17,5 mm
082774	BHT4245	18 mm
082781	BHT4246	18,5 mm
082798	BHT4247	19 mm
082804	BHT4248	19,5 mm
082811	BHT4249	20 mm



JUEGO DE BROCAS PARA TALADRO PERFORADOR SDS-PLUS

CÓDIGO	MODELO	DESCRIPCIÓN
057932	BHT4818	5/6 x 110 mm, 6/8/10 x 160 mm





La broca SDS-MAX de cuatro radios cuenta con una punta de carburo de gran tamaño y dos puntas auxiliares laterales carburos que garantizan un bajo nivel de vibraciones, la optimización del rendimiento de perforación al encontrar acero armado y una mayor vida útil. El enrollado de doble hélice permite una alta eliminación de polvo, una velocidad de perforación optimizada, un menor desgaste y una menor acumulación de calor.

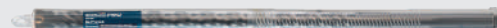

Broca de diamante SDS-MAX de cuatro alas

CÓDIGO	MODELO	DESCRIPCIÓN
039990	BHT4126	10 x 280 mm
040002	BHT4127	12 x 280 mm
040019	BHT4128	12 x 340 mm
040026	BHT4129	12 x 505 mm
040033	BHT4130	14 x 340 mm
040040	BHT4131	14 x 505 mm
040057	BHT4132	14 x 600 mm
040064	BHT4133	16 x 340 mm
040071	BHT4134	16 x 505 mm
040088	BHT4135	16 x 600 mm
040095	BHT4136	18 x 340 mm
040101	BHT4137	18 x 505 mm
040118	BHT4138	18 x 600 mm
040125	BHT4139	20 x 340 mm
040132	BHT4140	20 x 505 mm
040149	BHT4141	20 x 1000 mm
040156	BHT4142	22 x 340 mm
040163	BHT4143	22 x 505 mm
040170	BHT4144	22 x 600 mm
040187	BHT4145	22 x 1000 mm
040194	BHT4146	25 x 340 mm
040200	BHT4147	25 x 505 mm
040217	BHT4148	25 x 600 mm
040224	BHT4149	25 x 1000 mm
040231	BHT4150	28 x 340 mm
040248	BHT4151	28 x 505 mm
040255	BHT4152	30 x 340 mm
040262	BHT4153	30 x 505 mm
040279	BHT4154	32 x 340 mm
040286	BHT4155	32 x 505 mm
040293	BHT4156	32 x 1000 mm
040309	BHT4157	35 x 505 mm
040316	BHT4158	35 x 1000 mm
040323	BHT4159	38 x 505 mm
040330	BHT4160	38 x 1000 mm
040347	BHT4161	40 x 505 mm
040354	BHT4162	40 x 1000 mm



Juego de cinceles

CÓDIGO	MODELO	TOMA	DESCRIPCIÓN
028536	BHT1450	SDS-PLUS	• 40 x 250 • 20 x 250 • 250 • 40 x 250



CINCEL DE PUNTA AUTOAFILABLE

CÓDIGO	MODELO	TOMA	DESCRIPCIÓN
039105	BHT4037	SDS-PLUS	14 x 250 mm



CINCEL PLANO AUTOAFILABLE

CÓDIGO	MODELO	TOMA	DESCRIPCIÓN
039112	BHT4038	SDS-PLUS	14 x 250 x 20 mm



MARTILLO Y CINCEL

CÓDIGO	MODELO	TOMA	DESCRIPCIÓN
038733	BHT4000	SDS-PLUS	14 x 250 mm



MARTILLO Y CINTEL

CÓDIGO	MODELO	TOMA	DESCRIPCIÓN
038740	BHT4001	SDS-PLUS	14 x 250 x 20 mm



MARTILLO Y CINTEL

CÓDIGO	MODELO	TOMA	DESCRIPCIÓN
038757	BHT4002	SDS-PLUS	14 x 250 x 40 mm



MARTILLO DE CIZALLA DE 15°

CÓDIGO	MODELO	TOMA	DESCRIPCIÓN
038764	BHT4003	SDS-PLUS	14 x 250 x 40 mm



MARTILLO Y CINTEL

CÓDIGO	MODELO	TOMA	DESCRIPCIÓN
038771	BHT4004	SDS-PLUS	14 x 250 mm



MARTILLO Y CINTEL

CÓDIGO	MODELO	TOMA	DESCRIPCIÓN
038788	BHT4005	SDS-PLUS	14 x 250 x 22 mm

**SDS
MAX**

MARTILLO Y CINTEL

CÓDIGO	MODELO	TOMA	DESCRIPCIÓN
038795	BHT4006	SDS-MAX	18 x 300 mm

**SDS
MAX**

MARTILLO Y CINTEL

CÓDIGO	MODELO	TOMA	DESCRIPCIÓN
038818	BHT4008	SDS-MAX	18 x 400 mm

**SDS
MAX**

MARTILLO Y CINTEL

CÓDIGO	MODELO	TOMA	DESCRIPCIÓN
038825	BHT4009	SDS-MAX	18 x 400 x 25 mm

**SDS
MAX**

MARTILLO Y CINTEL

CÓDIGO	MODELO	TOMA	DESCRIPCIÓN
038832	BHT4010	SDS-MAX	18 x 400 x 50 mm

**SDS
MAX**

MARTILLO Y CINTEL

CÓDIGO	MODELO	TOMA	DESCRIPCIÓN
038856	BHT4012	SDS-MAX	18 x 300 x 75 mm

**SDS
MAX**

MARTILLO Y CINTEL

CÓDIGO	MODELO	TOMA	DESCRIPCIÓN
038863	BHT4013	SDS-MAX	18 x 300 x 75 mm

**SDS
MAX**

LADRILLO DE HORMIGÓN

CÓDIGO	MODELO	TOMA	DESCRIPCIÓN
038887	BHT4015	SDS-MAX	18 x 300 x 26 mm

**SDS
MAX**

MARTILLO Y CINTEL

CÓDIGO	MODELO	TOMA	DESCRIPCIÓN
038894	BHT4016	SDS-MAX	18 x 300 x 33 mm

HEX

BROCA DE PUNTA HEXAGONAL AUTOAFILADO

CÓDIGO	MODELO	TOMA	DESCRIPCIÓN
038979	BHT4024	HEX	28 x 500 mm

HEX

CINCEL PLANO HEXAGONAL AUTOAFILADO

CÓDIGO	MODELO	TOMA	DESCRIPCIÓN
038986	BHT4025	HEX	28 x 500 x 35 mm

HEX

CINCEL PLANO HEXAGONAL

CÓDIGO	MODELO	TOMA	DESCRIPCIÓN
038993	BHT4026	HEX	28 x 400 x 75 mm

HEX

CORTADOR DE ASFALTO

CÓDIGO	MODELO	TOMA	DESCRIPCIÓN
039006	BHT4027	HEX	28 x 500 x 125 mm

HEX

CINCEL PLANO HEXAGONAL

CÓDIGO	MODELO	TOMA	DESCRIPCIÓN
039013	BHT4028	HEX	28 x 500 x 115 mm

HEX

CINCEL PLANO HEXAGONAL

CÓDIGO	MODELO	TOMA	DESCRIPCIÓN
039037	BHT4030	HEX	30 x 400 x 35 mm

HEX

BROCA DE PUNTA HEXAGONAL TWIST AUTOAFILANTE

CÓDIGO	MODELO	TOMA	DESCRIPCIÓN
039068	BHT4033	HEX	30 x 410 mm



SDS
MAX

Ventajas del cabezal de taladrado: taladrado preciso gracias a la broca central integrada. Taladrado más rápido gracias a la calidad de los carburos y a la geometría del cabezal de corte. Los tubos en espiral de gran tamaño permiten una evacuación fluida del polvo durante el taladrado.



REINFORCED CONCRETE STONE MASONRY TILES CONCRETE



TALADRO PERCUTOR SDS-MAX

CÓDIGO	MODELO	DESCRIPCIÓN
039914	BHT4118	45 x 550 mm
039921	BHT4119	45 x 1000 mm
039938	BHT4120	55 x 550 mm
039945	BHT4121	55 x 1000 mm
039952	BHT4122	65 x 550 mm
039969	BHT4123	65 x 1000 mm
039976	BHT4124	80 x 550 mm
039983	BHT4125	80 x 1000 mm



SDS
PLUS

Fabricado en acero endurecido al cromo-níquel-molibdeno con paredes de gran espesor. Apto para su uso en ladrillo, hormigón y materiales de construcción.

HORMIGÓN / CONSTRUCCIÓN
BROCA DE DIAMANTE
CON ADAPTADOR SDS-PLUS M22X110

CÓDIGO	MODELO	DESCRIPCIÓN
039402	BHT4067	25 mm
039419	BHT4068	30 mm
039426	BHT4069	35 mm
039433	BHT4070	40 mm
039440	BHT4071	45 mm
039457	BHT4072	50 mm
039464	BHT4073	55 mm
039471	BHT4074	60 mm
039488	BHT4075	65 mm
039495	BHT4076	70 mm
039501	BHT4077	80 mm
039518	BHT4078	85 mm
039525	BHT4079	100 mm
039532	BHT4080	105 mm
039549	BHT4081	115 mm
039556	BHT4082	125 mm



SDS
PLUS

ADAPTADOR SDS-MAX/SDS-PLUS

CÓDIGO	MODELO	DESCRIPCIÓN
039587	BHT4085	22 x 200 mm
039594	BHT4086	22 x 450 mm

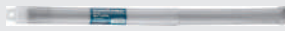

SDS
MAX

ADAPTADOR SDS-MAX/SDS-PLUS

CÓDIGO	MODELO	DESCRIPCIÓN
039563	BHT4083	22 x 200 mm
039570	BHT4084	22 x 450 mm

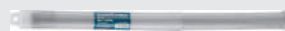

SDS
PLUS

BROCAS PARA CORTADORA DE LEÑA

CÓDIGO	MODELO	DESCRIPCIÓN	TOMA
058854	BHT4989	32 mm	SDS-PLUS
058861	BHT4990	45 mm	SDS-PLUS
069126	BHT4991	32 mm	EXAGONO
069133	BHT4992	45 mm	EXAGONO



HEX



• Apto para todos los taladros inalámbricos

MANDRIL DE ÁNGULO

CÓDIGO	MODELO	TOMA
027645	BKC2200	Hexagonal de 1/4"



HEX

• Apto para todos los taladros inalámbricos

ADAPTADOR EN ÁNGULO DE 90°

CÓDIGO	MODELO	TOMA
045793	BKC2005	Hexagonal de 1/4"



SDS
PLUS

MANDRIL AUTOMÁTICO

CÓDIGO	MODELO	CHUCK
027652	BKC2300	2-13 mm 1/2"



MANDRIL AUTOMÁTICO

CÓDIGO	MODELO	CHUCK
027669	BKC2400	2-13 mm 1/2"



SDS
PLUS

SIERRA DE CORONA BIMETÁLICA PARA MADERA, HIERRO Y PLÁSTICO

CÓDIGO	MODELO	CHUCK
039600	BHT4087	1/2"



LÍQUIDO PARA SAGUETAS / CORTE EN SECO DE AZULEJOS DE GRANITO

CÓDIGO	MODELO	DESCRIPCIÓN
057987	BHT4828	5 mm
057994	BHT4830	6 mm
058007	BHT4832	6,5 mm
058014	BHT4834	8 mm
058021	BHT4836	10 mm
058038	BHT4838	12 mm
058045	BHT4840	14 mm
058052	BHT4842	16 mm
058069	BHT4844	18 mm
058076	BHT4846	20 mm
058083	BHT4848	22 mm
058090	BHT4850	25 mm
058106	BHT4852	28 mm
058113	BHT4854	30 mm
058120	BHT4856	32 mm



Esta broca de alta eficiencia permite taladrar en seco baldosas cerámicas, ladrillos, hormigón, madera y plásticos. La punta de carburo garantiza un taladrado rápido.



TALADRO MULTIFUNCIONAL

CÓDIGO	MODELO	DESCRIPCIÓN
039143	BHT4041	4 x 85 mm
039150	BHT4042	5 x 90 mm
039167	BHT4043	6 x 100 mm
039174	BHT4044	6 x 200 mm
039181	BHT4045	7 x 110 mm
039198	BHT4046	8 x 120 mm
039204	BHT4047	8 x 200 mm
039211	BHT4048	10 x 120 mm
039228	BHT4049	10 x 200 mm
039235	BHT4050	12 x 150 mm

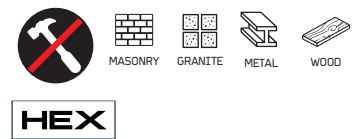

- Taladro para múltiples materiales
- Perforación sin percusión
- Corte en seco
- Apto para mampostería, piedras naturales, granito, metal y madera



BROCA DE CERÁMICA SIN AGUA

CÓDIGO	MODELO	DESCRIPCIÓN
077831	BHT4230	5 mm
077848	BHT4231	6 mm
077855	BHT4232	8 mm
077862	BHT4233	10 mm
077879	BHT4234	12 mm



TALADRO PARA MATERIALES DE CONSTRUCCIÓN

CÓDIGO	MODELO	DESCRIPCIÓN
058557	BHT4942	4x80
058564	BHT4944	5x85
058571	BHT4946	6x100
058588	BHT4948	8x110
058595	BHT4950	10x120
058601	BHT4952	12x150

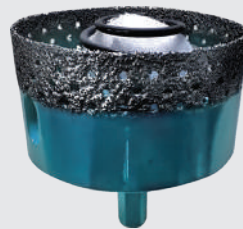

SIERRA DE AGUJERO PARA GRANITO DE LIMPIEZA AUTOMÁTICA

CÓDIGO	MODELO	DESCRIPCIÓN
081920	BHT4362	20 mm
081937	BHT4364	22 mm
081944	BHT4366	25 mm
081951	BHT4368	28 mm
081968	BHT4370	30 mm
081975	BHT4372	32 mm
081982	BHT4374	35 mm
081999	BHT4376	38 mm
082002	BHT4378	40 mm
082019	BHT4380	42 mm
082026	BHT4382	45 mm
082033	BHT4384	50 mm
082040	BHT4386	55 mm
082057	BHT4388	60 mm
082064	BHT4390	65 mm
082071	BHT4392	68 mm



JUEGO DE 10 PIEZAS DE GRANITO SIERRA DE AGUJERO + CERÁMICA BROCA SIN AGUA

CÓDIGO	MODELO	DESCRIPCIÓN
081913	BHT4360	5, 6, 8, 10, 12 mm



BROCA PARA HORMIGÓN

CÓDIGO	MODELO	DESCRIPCIÓN
058618	BHT4954	4 x 80 mm
058625	BHT4956	5 x 85 mm
058632	BHT4958	6 x 100 mm
058649	BHT4960	8 x 110 mm
058656	BHT4962	10 x 120 mm
058663	BHT4964	12 x 150 mm
058670	BHT4966	14 x 150 mm
058687	BHT4968	16 x 150 mm
058694	BHT4970	18 x 150 mm
058700	BHT4972	20 x 150 mm

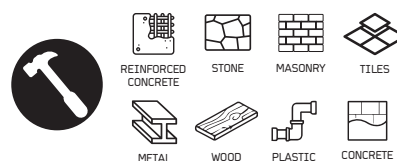

JUEGO DE BROCAS MULTIFUNCIONALES

CÓDIGO	MODELO	DESCRIPCIÓN
057925	BHT4816	4, 5, 6, 8, 9 mm





SIERRAS DE CORONA CON PUNTAS DE GRANULADO DE TUNGSTENO



CÓDIGO	MODELO	DESCRIPCIÓN
055044	BHT4580	33, 53, 67, 73, 83 mm



JUEGO DE SIERRAS DE CORONA BIMETÁLICAS

CÓDIGO	MODELO	DESCRIPCIÓN
028376	BHT1410	Ø20, 30, 35, 40, 51, 68 mm



BROCA PARA MADERA

CÓDIGO	MODELO	DESCRIPCIÓN
058724	BHT4976	3 mm
058731	BHT4977	4 mm
058748	BHT4978	5 mm
058755	BHT4979	6 mm
058762	BHT4980	7 mm
058779	BHT4981	8 mm
058786	BHT4982	9 mm
058793	BHT4983	10 mm
058809	BHT4984	11 mm
058816	BHT4985	12 mm
058823	BHT4986	13 mm



JUEGO DE BROCAS HSS

CÓDIGO	MODELO	DESCRIPCIÓN
057970	BHT4826	4-10 mm



HEX

Para taladrar en madera blanda, vigas y tableros aglomerados. Se puede utilizar con cualquier taladro rotativo o de percusión. Fácil de sujetar gracias a su cuerpo de 1/4 de pulgada.



BROCA PARA MADERA WING

CÓDIGO	MODELO	DESCRIPCIÓN
040361	BHT4163	6 x 180 mm
040378	BHT4164	8 x 180 mm
040385	BHT4165	10 x 180 mm
040392	BHT4166	12 x 180 mm
040408	BHT4167	13 x 180 mm
040415	BHT4168	14 x 180 mm
040422	BHT4169	16 x 180 mm
040439	BHT4170	18 x 180 mm
040446	BHT4171	19 x 180 mm
040453	BHT4172	20 x 180 mm
040460	BHT4173	22 x 180 mm
040477	BHT4174	24 x 180 mm
040484	BHT4175	25 x 180 mm
040491	BHT4176	28 x 180 mm
040507	BHT4177	30 x 180 mm
040514	BHT4178	32 x 180 mm
040521	BHT4179	35 x 180 mm
040538	BHT4180	36 x 180 mm
040545	BHT4181	38 x 180 mm
040552	BHT4182	40 x 180 mm
040569	BHT4183	6 x 400 mm
040576	BHT4184	8 x 400 mm
040583	BHT4185	10 x 400 mm
040590	BHT4186	12 x 400 mm
040606	BHT4187	13 x 400 mm
040613	BHT4188	14 x 400 mm
040620	BHT4189	16 x 400 mm
040637	BHT4190	18 x 400 mm
040644	BHT4191	19 x 400 mm
040651	BHT4192	20 x 400 mm
040668	BHT4193	22 x 400 mm
040675	BHT4194	24 x 400 mm
040682	BHT4195	25 x 400 mm
040699	BHT4196	28 x 400 mm
040705	BHT4197	30 x 400 mm

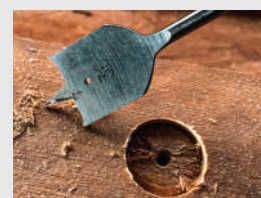

EXTENSIÓN PARA BROCA DE PALA PARA MADERA

CÓDIGO	MODELO	DESCRIPCIÓN
058830	BHT4987	12 x 300 mm



BROCA FORSTNER DE ALTA VELOCIDAD

CÓDIGO	MODELO	DESCRIPCIÓN
058717	BHT4974	35 mm



La broca HSS-Co es una broca de cobalto de alto rendimiento. A pesar de la refrigeración insuficiente, presenta resistencia térmica. Gracias a la incorporación de una aleación con un 5 % de cobalto al material de corte, estas brocas pueden utilizarse para trabajar con materiales con una resistencia a la tracción superior a 800 N/m². Adecuadas para cortar metales y aceros inoxidable.

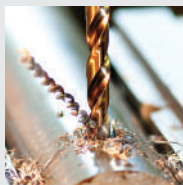

BROCA DE COBALTO HSS-CO5 % M35

CÓDIGO	MODELO	DESCRIPCIÓN	PCS/PAQUETE
055563	BHT2093-2	1 mm	2
055570	BHT2094-2	1,5 mm	2
062349	BHT2095-2	2 mm	2
062356	BHT2096-2	2,5 mm	2
062363	BHT2097-2	3 mm	2
062370	BHT2098-2	3,2 mm	2
062387	BHT2099-2	3,5 mm	2
062394	BHT2100	4 mm	1
062400	BHT2101	4,2 mm	1
062417	BHT2102	4,5 mm	1
055587	BHT2103	5 mm	1
062424	BHT2104	5,5 mm	1
055594	BHT2105	6 mm	1
062431	BHT2106	6,5 mm	1
062448	BHT2107	7 mm	1
062455	BHT2108	7,5 mm	1
055600	BHT2109	8 mm	1
062462	BHT2110	8,5 mm	1
062479	BHT2111	9 mm	1
062486	BHT2112	9,5 mm	1
055617	BHT2113	10 mm	1
055624	BHT2114	10,5 mm	1
055631	BHT2115	11 mm	1
062493	BHT2116	11,5 mm	1
062509	BHT2117	12 mm	1
062516	BHT2118	12,5 mm	1
062523	BHT2119	13 mm	1

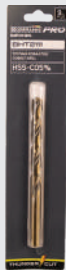

BROCA DE COBALTO HSS-CO5 % M35

CÓDIGO	MODELO	DESCRIPCIÓN	PCS/PAQUETE
044222	BHT2098-10	3,2 mm	10
044239	BHT2099-10	3,5 mm	10
044246	BHT2100-10	4 mm	10
044253	BHT2101-10	4,2 mm	10
044260	BHT2102-10	4,5 mm	10
044314	BHT2107-10	7 mm	10
044321	BHT2108-10	7,5 mm	10
044369	BHT2112-5	9,5 mm	5
044420	BHT2118-5	12,5 mm	5

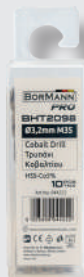

BROCA DE COBALTO HSS-CO M35

CÓDIGO	MODELO	DESCRIPCIÓN	PCS/PAQUETE
071891	BHT2120-2	1 mm	2
071907	BHT2121-2	1,5 mm	2
071914	BHT2122-2	2 mm	2
071921	BHT2123-2	2,5 mm	2
071938	BHT2124-2	3 mm	2
071945	BHT2125-2	3,2 mm	2
071952	BHT2126-2	3,5 mm	2
071969	BHT2127	4 mm	1
071976	BHT2128	4,2 mm	1
071983	BHT2129	4,5 mm	1
071990	BHT2130	5 mm	1
072003	BHT2131	5,5 mm	1
072010	BHT2132	6 mm	1
072027	BHT2133	6,5 mm	1
072034	BHT2134	7 mm	1
072041	BHT2135	7,5 mm	1
072058	BHT2136	8 mm	1
072065	BHT2137	8,5 mm	1
072072	BHT2138	9 mm	1
072089	BHT2139	9,5 mm	1
072096	BHT2140	10 mm	1
072102	BHT2141	10,5 mm	1
072119	BHT2142	11 mm	1
072126	BHT2143	11,5 mm	1
072133	BHT2144	12 mm	1
072140	BHT2145	12,5 mm	1
072157	BHT2146	13 mm	1



JUEGO DE BROCAS HSS-CO M35

CÓDIGO	MODELO	DESCRIPCIÓN
028369	BHT1400	1-10 mm

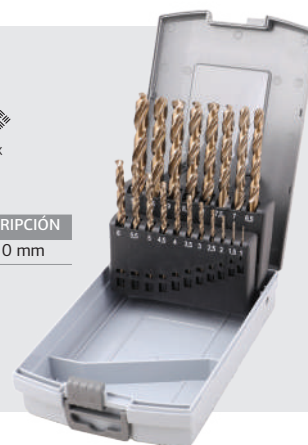

JUEGO DE BROCAS HSS-CO M35

CÓDIGO	MODELO	DESCRIPCIÓN
057956	BHT4822	1-10 mm (10 unidades)
057963	BHT4824	2-8 mm (6 unidades)



BROCAS HSS

CÓDIGO	MODELO	DESCRIPCIÓN	UNIDAD/PAQUETE.
058144	BHT4860-2	1 mm	2
058151	BHT4862-2	1,5 mm	2
058168	BHT4864-2	2 mm	2
058175	BHT4866-2	2,5 mm	2
058182	BHT4868-2	3 mm	2
058199	BHT4870-2	3,2 mm	2
058205	BHT4872-2	3,5 mm	2
058212	BHT4874	4 mm	1
058229	BHT4876	4,2 mm	1
058236	BHT4878	4,5 mm	1
058243	BHT4880	5 mm	1
058250	BHT4882	5,5 mm	1
058267	BHT4884	6 mm	1
058274	BHT4886	6,5 mm	1
058281	BHT4888	7 mm	1
058298	BHT4890	7,5 mm	1
058304	BHT4892	8 mm	1
058311	BHT4894	8,5 mm	1
058328	BHT4896	9 mm	1
058335	BHT4898	9,5 mm	1
058342	BHT4900	10 mm	1
058359	BHT4902	10,5 mm	1
058366	BHT4904	11 mm	1
058373	BHT4906	11,5 mm	1
058380	BHT4908	12 mm	1
058397	BHT4910	12,5 mm	1
058403	BHT4912	13 mm	1
058410	BHT4914	13,5 mm	1
058427	BHT4916	14 mm	1
058434	BHT4918	14,5 mm	1
058441	BHT4920	15 mm	1
058458	BHT4922	15,5 mm	1
058465	BHT4924	16 mm	1
058472	BHT4926	16,5 mm	1
058496	BHT4930	17,5 mm	1
058519	BHT4934	18,5 mm	1
058526	BHT4936	19 mm	1
058533	BHT4938	19,5 mm	1
058540	BHT4940	20 mm	1



JUEGO DE BROCAS HSS

CÓDIGO	MODELO	DESCRIPCIÓN	UNIDAD/PAQUETE.
057949	BHT4820	1-10 mm	50



• Recubrimiento de titanio

EJERCICIO DE PASOS

CÓDIGO	MODELO	DESCRIPCIÓN
030317	BHT1550	4-22 mm HSS M2



• Recubrimiento de titanio

EJERCICIO DE PASOS

CÓDIGO	MODELO	DESCRIPCIÓN
030324	BHT1560	4-32 mm HSS M2



HEX

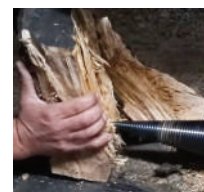

• Con eje HEX

BROCAS PARA CORTADORA DE LEÑA

CÓDIGO	MODELO	DESCRIPCIÓN	PESO
069126	BHT4991	32 mm	270 g
069133	BHT4992	45 mm	600 g

- 1 unidad. Cepillo azul de 10cm
- 1 unidad. Pincel blanco de 10cm
- 1 unidad. Brocha blanca de 5cm
- 2 unidades de esponja de limpieza de 10cm
- 1 unidad. Cepillo elíptico de 3,5"
- 1 unidad. Esponja de 10cm
- 1 unidad de extensión de 6,35 mm (1/4" HEX)
- 2 unidades de esponja blanca de 10cm



JUEGO DE CEPILLOS DE LIMPIEZA, 10 UNIDADES. PARA USAR CON UN TALADRO

CÓDIGO	MODELO
075417	BHT8021



BOMBA DE PERFORACIÓN

CÓDIGO	MODELO	UNIDAD/PAQUETE.
011880	SP1000	100



Diseñada para una larga vida útil y una alta eficiencia de corte. Utilice siempre la velocidad de funcionamiento recomendada; aumente la velocidad lentamente hasta que se observe un pequeño corte. Al taladrar metales (excepto hierro fundido), utilice siempre aceite de corte. Retire regularmente los residuos de corte durante el proceso. La broca central debe quedar aproximadamente 3-4 mm por encima de los dientes de la sierra, pero no más que el grosor de la pieza de trabajo. Asegúrese de que la sierra de corona quede siempre perpendicular a la superficie de la pieza de trabajo. Adecuada para cortar metal, madera y plástico.

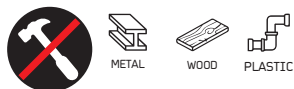

SIERRA DE AGUJERO BIMETÁLICA MADERA/HIERRO/PLÁSTICO

CÓDIGO	MODELO	DESCRIPCIÓN
039617	BHT4088	19 mm
039624	BHT4089	20 mm
039631	BHT4090	22 mm
039648	BHT4091	24 mm
039655	BHT4092	28 mm
039662	BHT4093	32 mm
039679	BHT4094	38 mm
039686	BHT4095	44 mm
039693	BHT4096	50 mm
039709	BHT4097	55 mm
039716	BHT4098	61 mm
039723	BHT4099	65 mm
039730	BHT4100	68 mm
039747	BHT4101	70 mm
039754	BHT4102	72 mm
039761	BHT4103	75 mm
039778	BHT4104	80 mm
039785	BHT4105	82 mm
039792	BHT4106	85 mm
039808	BHT4107	95 mm
039815	BHT4108	100 mm
039822	BHT4109	102 mm
039839	BHT4110	105 mm
039846	BHT4111	110 mm
039853	BHT4112	115 mm
039860	BHT4113	120 mm



FRESA ANULAR HSS WELDON PARA TALADRO MAGNÉTICO

CÓDIGO	MODELO	DESCRIPCIÓN
081890	BHT4331	16 x 50 mm
081906	BHT4333	20 x 50 mm



BI-METAL DE ACERO INOXIDABLE SIERRA DE CORONA DE COBALTO AL 8%

CÓDIGO	MODELO	DESCRIPCIÓN
040712	BHT4198	16 mm
040729	BHT4199	19 mm
040736	BHT4200	20 mm
040743	BHT4201	22 mm
040750	BHT4202	24 mm
040767	BHT4203	28 mm
040774	BHT4204	32 mm
040781	BHT4205	38 mm
040798	BHT4206	44 mm
040804	BHT4207	50 mm
040811	BHT4208	55 mm
040828	BHT4209	61 mm
040835	BHT4210	65 mm
040842	BHT4211	68 mm
040859	BHT4212	70 mm
040866	BHT4213	72 mm
040873	BHT4214	75 mm
040880	BHT4215	80 mm
040897	BHT4216	82 mm
040903	BHT4217	85 mm
040910	BHT4218	95 mm
040927	BHT4219	100 mm
040934	BHT4220	102 mm
040941	BHT4221	105 mm
040958	BHT4222	110 mm
040965	BHT4223	115 mm
040972	BHT4224	120 mm

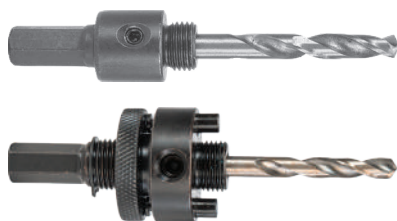

ADAPTADOR PARA SIERRA DE AGUJERO CON LA GUÍA DE DRILL

CÓDIGO	MODELO	DESCRIPCIÓN
039877	BHT4114	14-30 mm
039891	BHT4116	30-152 mm

Sierra de corona para uso exclusivo en amoladoras, con cabezal de carburo reforzado para un corte limpio y una larga vida útil. Apta para taladrar en seco o en húmedo en baldosas duras, azulejos, vidrio, mármol, granito y pizarra.



SIERRA DE AGUJERO PARA MATERIALES HÚMEDOS/SECOS CORTADO DE LOSAS DE GRANITO

CÓDIGO	MODELO	DESCRIPCIÓN
039242	BHT4051	5 mm
039259	BHT4052	6 mm
039266	BHT4053	8 mm
039273	BHT4054	10 mm
039280	BHT4055	12 mm
039297	BHT4056	14 mm
039303	BHT4057	16 mm
039310	BHT4058	20 mm
039327	BHT4059	22 mm
039334	BHT4060	30 mm
039341	BHT4061	32 mm
039358	BHT4062	35 mm
039365	BHT4063	40 mm
039372	BHT4064	45 mm
039389	BHT4065	60 mm
039396	BHT4066	70 mm



• Con vástago hexagonal
ADAPTADOR PARA BROCA DE GRANITO

CÓDIGO	MODELO	DESCRIPCIÓN
058137	BHT4858	M14 x 55 mm

• Apto para el modelo BHT4114



ADAPTADOR PARA SIERRA DE AGUJERO CON LA GUÍA DE DRILL

CÓDIGO	MODELO	DESCRIPCIÓN
039884	BHT4115	8 mm

• Apto para el modelo BHT4116



ADAPTADOR PARA SIERRA DE AGUJERO CON LA GUÍA DE DRILL

CÓDIGO	MODELO	DESCRIPCIÓN
039907	BHT4117	8 mm

Discos de corte de calidad profesional, ideales para amoladoras angulares - Su compuesto abrasivo especial permite trabajar con diversos materiales. - Su gran resistencia garantiza cortes seguros, precisos y rápidos, sin dejar rebabas ni polvo y con una mínima pérdida de material. - Se caracterizan por un bajo nivel de ruido durante el corte, pocas vibraciones y una larga vida útil.

DESCUBRE
AQUÍ
CÓMO
FUNCIONAN
LOS DISCOS



• Apto para óxidos y metales

HOJA DE CORTE INOX EXTREME

CÓDIGO	MODELO	DIÁMETRO DEL DISCO	UNIDAD/PAQUETE.
054481	BHT2215	Ø115 x 1 mm	50
054498	BHT2225	Ø125 x 1 mm	50



• Apto para óxidos y metales

DISCO DE CORTE MULTI CUTTING DE LARGA DURACIÓN

CÓDIGO	MODELO	DIÁMETRO DEL DISCO	UNIDAD/PAQUETE.
054504	BHT2001	Ø125 x 1 mm	10



• Apto para óxidos y metales

DISCO DE CORTE «THUNDER-CUT»

CÓDIGO	MODELO	DIÁMETRO DEL DISCO	UNIDAD/PAQUETE.
069225	BHT2000	Ø115 x 1 mm	50
066002	BHT2002	Ø230 x 1,9 mm	25



• Apto para óxidos y metales

DISCO DE CORTE PARA HIERRO

CÓDIGO	MODELO	DIÁMETRO DEL DISCO	UNIDAD/PAQUETE.
069256	BHT2006	Ø355 x 2,5 x 25,4 mm	10



DISCO DE AMOLADO DE HIERRO DE LARGA DURACIÓN

CÓDIGO	MODELO	DIÁMETRO DEL DISCO	UNIDAD/PAQUETE.
035626	BHT2005	Ø125 x 6 mm	25



• Apto para metal, piedra, baldosas de cerámica, plástico y aluminio



DISCO DE CORTE MÚLTIPLE DE LARGA DURACIÓN

CÓDIGO	MODELO	DIÁMETRO DEL DISCO	UNIDAD/PAQUETE.
069157	BHT2003	Ø125 x 1 mm	10



• Apto para metal, piedra, baldosas de cerámica, plástico y aluminio

DISCO DE CORTE MÚLTIPLE DE LARGA DURACIÓN

CÓDIGO	MODELO	DIÁMETRO DEL DISCO	UNIDAD/PAQUETE.
069232	BHT2004	Ø230 x 1,9 mm	25



Discos abrasivos de calidad profesional, ideales para amoladoras angulares. De gran resistencia, ofrecen acabados seguros y precisos, además de una larga vida útil.



• Apto para óxidos y metales

DISCO DE AMOLAR DE INOX CON LÁMINAS

CÓDIGO	MODELO	DIÁMETRO DEL DISCO	GRAIN	UNIDAD/PAQUETE.
065975	BHT2007	Ø125 x 22 mm	#40	20
065982	BHT2008	Ø125 x 22 mm	#60	20
065999	BHT2009	Ø125 x 22 mm	#80	20
035671	BHT2010	Ø125 x 22 mm	#120	20



Discos abrasivos aptos para superficies metálicas y de acero

• Disco de amolado de calidad profesional, ideal para su uso en amoladoras angulares.
• Con recubrimiento cerámico que duplica la vida útil de los discos de esmerilado normales
• Apto para superficies metálicas y de acero



DISCO DE AMOLAR DE INOX CON LÁMINAS

CÓDIGO	MODELO	DIÁMETRO DEL DISCO	GRAIN	UNIDAD/PAQUETE.
035718	BHT2014	Ø125 x 22 mm	#120	20



DISCO DE PULIDO / LIMPIEZA DE METAL Y MADERA

CÓDIGO	MODELO	DIÁMETRO DEL DISCO	UNIDAD/PAQUETE.
079309	BHT2231	Ø115 x 22 mm	5
079316	BHT2232	Ø125 x 22 mm	5



• Inoch de cerámica extralarga

DISCO DE CORTE «THUNDER-CUT»

CÓDIGO	MODELO	DIÁMETRO DEL DISCO	UNIDAD/PAQUETE.
086192	BHT2176	Ø76 x 1 mm	25



• Inoch de cerámica extralarga

DISCO DE CORTE «THUNDER-CUT»

CÓDIGO	MODELO	DIÁMETRO DEL DISCO	UNIDAD/PAQUETE.
085928	BHT2210	Ø115 x 1 mm	100

DISCOS DE DIAMANTE DE CALIDAD PROFESIONAL PARA USO INTENSO EN MÁQUINAS PORTÁTILES. GRAN ALTURA DE LOS DIENTES PARA UNA MAYOR DURABILIDAD.

• De perfil ondulado fino para un corte rápido. Elementos (dientes) de gran altura para una mayor durabilidad. Adecuado para cortar granito, ladrillos y hormigón.



DISCO DE DIAMANTE TURBO INCLINADO

CÓDIGO	MODELO	DESCRIPCIÓN
044024	BHT2078	Ø115 x 1,4 x 22,2 mm, 10 mm
044031	BHT2079	Ø125 x 1,4 x 22,2 mm, 10 mm
044048	BHT2080	Ø230 x 2,0 x 22,2 mm, 10 mm

• De perfil fino para un corte rápido. Elementos (dientes) de gran altura para una mayor durabilidad. Adecuado para cortar granito, ladrillos y hormigón.



DISCO DE DIAMANTE CLÁSICO

CÓDIGO	MODELO	DESCRIPCIÓN
044055	BHT2081	Ø115 x 1,4 x 22,2 mm, 10 mm
044062	BHT2082	Ø125 x 1,4 x 22,2 mm, 10 mm
044079	BHT2083	Ø230 x 2,0 x 22,2 mm, 10 mm

• Elementos (dientes) de gran altura para una mayor durabilidad. Adecuado para cortar granito, hormigón y pizarra.



DISCO DE DIAMANTE TRIÁNGULO TURBO

CÓDIGO	MODELO	DESCRIPCIÓN
043942	BHT2070	Ø115 x 2,0 x 22,2 mm, 8 mm
043959	BHT2071	Ø125 x 2,2 x 22,2 mm, 8 mm

• Calidad profesional para un uso intensivo en máquinas portátiles. Elementos (dientes) de gran altura para una mayor durabilidad. Adecuado para cortar granito, hormigón y pizarra.

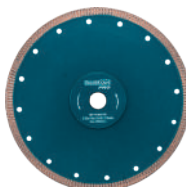

DISCO DE DIAMANTE WAVE TURBO

CÓDIGO	MODELO	DESCRIPCIÓN
043973	BHT2073	115 x 1,2 x 22,2 mm, 10 mm
043980	BHT2074	125 x 1,4 x 22,2 mm, 10 mm
043997	BHT2075	230 x 2,0 x 22,2 mm, 10 mm

• Calidad profesional para un uso intensivo en máquinas portátiles. Elementos (dientes) de gran altura para una mayor durabilidad. Adecuado para cortar granito, hormigón y pizarra.



DISCO DE DIAMANTE DE CORTE EXTRA LIMPIO

CÓDIGO	MODELO	DESCRIPCIÓN
044000	BHT2076	Ø115 x 1,2 x 22,2 mm, 8 mm
044017	BHT2077	Ø125 x 1,4 x 22,2 mm, 8 mm

• Calidad profesional para un uso intensivo en máquinas portátiles y fijas. Elementos (dientes) de gran altura para una mayor durabilidad. Adecuado para cortar granito, hormigón y pizarra.

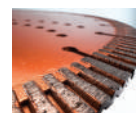

DISCO DE DIAMANTE DE CORTE LIMPIO

CÓDIGO	MODELO	DESCRIPCIÓN
043904	BHT2066	Ø105 x 2,0 x 20 mm, 8 mm
043911	BHT2067	Ø300 x 3,0 x 30/25,4 mm 15 mm
043928	BHT2068	Ø350 x 3,2 x 30/25,4 mm 15 mm
043935	BHT2069	Ø400 x 3,6 x 30/25,4 mm 15 mm



• Para hierro / madera / aluminio de Ø6 mm

DISCO DE CORTE MULTIUSO PARA BCS3000

CÓDIGO	MODELO	DESCRIPCIÓN
030607	BCS3500	Ø355 x 25,4 x 2 mm, 72 dientes

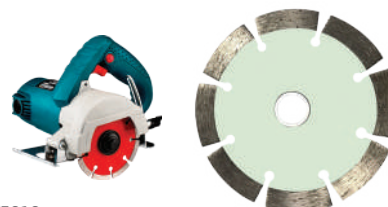

• Apto para BTC5000/5010

DISCO DE CORTE DE DIAMANTE DE TIPO SECO

CÓDIGO	MODELO	DESCRIPCIÓN
043065	BTC5050	Ø110 x 20 mm



• Apto para hormigón, granito, mármol y ladrillo

DISCO DE AMOLADO «UNIVERSAL»

CÓDIGO	MODELO	DISCO DIÁMETRO	DIÁMETRO INTERIOR DIÁMETRO	ESPESOR DE TRABAJO	VELOCIDAD SIN CARGA
061786	BHT2300	Ø115	Ø 22,23 mm	5 mm	12 500 rpm
061793	BHT2301	Ø125	Ø 22,23 mm	5 mm	11 000 rpm
061809	BHT2302	Ø180	Ø 22,23 mm	5 mm	8730 rpm



• Apto para hormigón, adhesivos, resinas epoxi y recubrimientos de poliuretano

DISCO DE ESMERILADO LASER PRO «SILK»

CÓDIGO	MODELO	DISCO DIÁMETRO	DIÁMETRO INTERIOR DIÁMETRO	ESPESOR DE TRABAJO	VELOCIDAD SIN CARGA
061915	BHT2313	Ø115	Ø 22,23 mm	5 mm	12 500 rpm
061922	BHT2314	Ø125	Ø 22,23 mm	5 mm	11 000 rpm



• Apto para madera, fibra de vidrio, plástico y placas de yeso

DISCO DE ESMERILADO «FLEX»

CÓDIGO	MODELO	DISCO DIÁMETRO	DIÁMETRO INTERIOR DIÁMETRO	ESPESOR DE TRABAJO	VELOCIDAD SIN CARGA
061861	BHT2308	Ø115	Ø 22,23 mm	5 mm	12 500 rpm
061878	BHT2309	Ø125	Ø 22,23 mm	5 mm	11 000 rpm
061885	BHT2310	Ø180	Ø 22,23 mm	5 mm	8730 rpm



Apto para hormigón, materiales estructurales y ladrillo

DISCO DE ESMERILADO LASER PRO «TIPO L»

CÓDIGO	MODELO	DISCO DIÁMETRO	DIÁMETRO INTERIOR DIÁMETRO	ESPESOR DE TRABAJO	VELOCIDAD SIN CARGA
061908	BHT2312	Ø125	Ø 22,23 mm	5 mm	11 000 rpm



• Apto para hormigón, granito, mármol, piedra y resinas epoxi

DISCO DE ESMERILADO «FAST»

CÓDIGO	MODELO	DISCO DIÁMETRO	DIÁMETRO INTERIOR DIÁMETRO	ESPESOR DE TRABAJO	VELOCIDAD SIN CARGA
061847	BHT2306	Ø115	Ø 22,23 mm	5 mm	12 500 rpm
061854	BHT2307	Ø125	Ø 22,23 mm	5 mm	11 000 rpm



• Apto para materiales estructurales/físicos

DISCO DE AMOLADO «MULTI»

CÓDIGO	MODELO	DISCO DIÁMETRO	DIÁMETRO INTERIOR DIÁMETRO	ESPESOR DE TRABAJO	VELOCIDAD SIN CARGA
061823	BHT2304	Ø115	Ø 22,23 mm	5 mm	12 500 rpm
061830	BHT2305	Ø125	Ø 22,23 mm	5 mm	11 000 rpm



• Apto para hormigón, granito, mármol, ladrillo, baldosas y piedra

DISCO DE AMOLADO «RAPID»

CÓDIGO	MODELO	DISCO DIÁMETRO	DIÁMETRO INTERIOR DIÁMETRO	ESPESOR DE TRABAJO	VELOCIDAD SIN CARGA
061816	BHT2303	Ø115	Ø 22,23 mm	5 mm	12 500 rpm



Apto para su uso con papel de lija, esponjas y discos de pulido en todo tipo de amoladoras angulares con encaje M14. Gran resistencia y excelente aplicación en superficies curvas.



LIMA DE ESPUMA CON VELCRO M14 «THUNDER-CUT»

CÓDIGO	MODELO	DIÁMETRO DEL DISCO
043515	BHT207	Ø115
043522	BHT208	Ø125
043539	BHT209	Ø150
043546	BHT2030	Ø180

Esponjas adecuadas para eliminar imperfecciones, borrar marcas de lijado y marcas circulares, pulir a baja velocidad y eliminar restos de pulido. Alta eficacia en cada fase del proceso de pulido.



ESPUMA DE PULIDO CON VELCRO «THUNDER-CUT»

CÓDIGO	MODELO	DIÁMETRO DEL DISCO
043416	BHT2017	Ø150
043423	BHT2018	Ø180

La piel de lana pulida se utiliza por una sola cara con pastas gruesas. Su estructura especial aumenta la rugosidad de las pastas y permite que el calor se disipe rápidamente. Se coloca sobre una rueda o pasta sobre una base elástica. y se sujeta con una cuerda para garantizar un uso rápido y seguro.



ABRILLANTADO DEL PELO CON CUERDA «THUNDER-CUT»

CÓDIGO	MODELO	DIÁMETRO DEL DISCO
043454	BHT2021	Ø125
043461	BHT2022	Ø150
043478	BHT2023	Ø180

Esponjas adecuadas para eliminar imperfecciones, borrar marcas de lijado y marcas circulares, pulir a baja velocidad y eliminar restos de pulido. Alta eficacia en cada fase del proceso de pulido.



ESPUMA DE PULIDO M14 «THUNDER-CUT»

CÓDIGO	MODELO	DIÁMETRO DEL DISCO
043393	BHT2015	Ø150
043409	BHT2016	Ø180

Esponjas adecuadas para eliminar imperfecciones, borrar marcas de lijado y marcas circulares, pulir a baja velocidad y eliminar restos de pulido. Alta eficacia en cada fase del proceso de pulido.

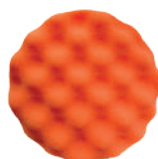

ESPUMA DE PULIDO CON VELCRO «THUNDER-CUT»

CÓDIGO	MODELO	DIÁMETRO DEL DISCO
043430	BHT2019	Ø150
043447	BHT2020	Ø180

La piel de lana pulida se utiliza por una sola cara con ungüentos gruesos. Su diseño especial aumenta la rugosidad de las pastas y permite que el calor se disipe rápidamente. Se fija a la rueda o al engrase mediante un sistema de sujeción de velcro para un uso rápido y seguro.



CÓMO ABRILLANTAR EL PELO CON VELCRO «THUNDER-CUT»

CÓDIGO	MODELO	DIÁMETRO DEL DISCO
043485	BHT2024	Ø125
043492	BHT2025	Ø150
043508	BHT2026	Ø180



ALMOHADILLA PARA PULIDORA (PARA BCP3050)

CÓDIGO	MODELO	DESCRIPCIÓN
071334	BCP3051	50 mm
071341	BCP3052	75 mm



ALMOHADILLA PARA PULIDORA (PARA BCP3160)

CÓDIGO	MODELO	DESCRIPCIÓN
071365	BCP3161	25 mm
071372	BCP3162	50 mm
071389	BCP3163	75 mm



ALMOHADILLA PARA PULIDORA (PARA BCP3100)

CÓDIGO	MODELO	DESCRIPCIÓN
071358	BCP3101	150 mm



PAD (PARA BCP3800)

CÓDIGO	MODELO	DESCRIPCIÓN
070955	BCP3801	150 mm



PAD (PARA BCP3850)

CÓDIGO	MODELO	DESCRIPCIÓN
070962	BCP3851	38 mm
070979	BCP3852	50 mm



• Apto para BCP3800 y BCP3850

BATERÍA DE 12V

CÓDIGO	MODELO	CAPACIDAD
070818	BCP3802	1,5 Ah



• Apto para BCP3800 y BCP3850

CARGADOR DE 12V

CÓDIGO	MODELO	CAPACIDAD
070825	BCP3805	1,5 Ah



ALMOHADILLAS DE ESPONJA PARA PULIR, ENCERAR Y ABRILLANTAR (PARA BCP3160)

CÓDIGO	MODELO	DESCRIPCIÓN
073932	BHT2385	VELCRO de 25 mm

ALMOHADILLAS DE ESPONJA PARA PULIR, ENCERAR Y ABRILLANTAR (PARA BCP3050/BCP3160/BCP3850)

CÓDIGO	MODELO	DESCRIPCIÓN
073918	BHT2386	VELCRO 50 mm

ALMOHADILLAS DE ESPONJA PARA PULIR, ENCERAR Y ABRILLANTAR (PARA BCP3050/BCP3160)

CÓDIGO	MODELO	DESCRIPCIÓN
073956	BHT2387	VELCRO 75 mm

Cepillo de alambre con rosca cónica. Adecuado para eliminar óxido y pintura, así como para limpiar superficies metálicas. Alambre recubierto de latón para mayor resistencia frente a superficies más duras y una vida útil más larga. Apto para su uso en todas las ruedas con rosca M14.



CEPILLO DE ALAMBRE CÓNICO CON ROSCA M14 «THUNDER-CUT»

CÓDIGO	MODELO	DESCRIPCIÓN
043683	BHT2044	100 mm
043690	BHT2045	125 mm

Cepillo de alambre para botellas. Ideal para eliminar óxido y pintura, así como para limpiar superficies metálicas. Alambre recubierto de latón para mayor resistencia en superficies duras y una vida útil más larga. Apto para su uso en todas las ruedas con rosca M14.



BOTELLA DE PLACA DE CEPILLO DE ALAMBRE CON ROSCA M14 «THUNDER-CUT»

CÓDIGO	MODELO	DESCRIPCIÓN
043768	BHT2052	65 mm
043775	BHT2053	75 mm
043782	BHT2054	100 mm
043799	BHT2055	125 mm

Cepillo de alambre con mango. Ideal para eliminar óxido y pintura, así como para limpiar superficies metálicas. Alambre recubierto de latón para mayor resistencia frente a superficies duras y una vida útil más larga. Apto para su uso con cualquier taladro.



CEPILLO DE ALAMBRE CON EJE «THUNDER-CUT»

CÓDIGO	MODELO	DESCRIPCIÓN
043553	BHT2031	12 mm
043560	BHT2032	17 mm
043577	BHT2033	25 mm

Cepillo de alambre roscado. Ideal para eliminar óxido y pintura, así como para limpiar superficies metálicas. Alambre recubierto de latón para mayor resistencia frente a superficies duras y una vida útil más prolongada. Apto para su uso en todas las ruedas con rosca M14.



CEPILLO DE ALAMBRE CON EJE «THUNDER-CUT»

CÓDIGO	MODELO	DESCRIPCIÓN
043621	BHT2038	50 mm
043638	BHT2039	75 mm

Cepillo giratorio con vástago y cerdas de nailon impregnadas de carburo de silicio. Apto para metales, madera y materiales de construcción. Elimina el óxido y la pintura de las superficies sin dañarlas. Apto para su uso en todos los taladros.



CEPILLO DE RUEDA DE NYLON CON EL SISTEMA «THUNDER-CUT» DE AXIS

CÓDIGO	MODELO	DESCRIPCIÓN
043867	BHT2062	50 mm
043874	BHT2063	75 mm
043881	BHT2064	100 mm

Cepillo de alambre con rosca cónica. Adecuado para eliminar óxido y pintura, así como para limpiar superficies metálicas. Alambre recubierto de latón para mayor resistencia frente a superficies más duras y una vida útil más larga. Apto para su uso en todas las ruedas con rosca M14.



PLACA CÓNICA PARA CEPILLO DE VIENTO CON ROSCA M14 «THUNDER-CUT»

CÓDIGO	MODELO	DESCRIPCIÓN
043706	BHT2046	100 mm
043713	BHT2047	125 mm

Cepillo de alambre trenzado recto con rosca. Ideal para eliminar óxido y pintura, así como para limpiar superficies metálicas. Alambre trenzado que garantiza una excelente resistencia en superficies más duras y una mayor durabilidad. Apto para su uso en todas las ruedas con rosca M14.



PLACA DE CEPILLO DE ALAMBRE CON ROSCA M14 «THUNDER-CUT»

CÓDIGO	MODELO	DESCRIPCIÓN
043805	BHT2056	100 mm
043812	BHT2057	125 mm
043829	BHT2058	175 mm

Cepillo de alambre con mango. Ideal para eliminar óxido y pintura, así como para limpiar superficies metálicas. Alambre recubierto de latón para mayor resistencia frente a superficies duras y una vida útil más larga. Apto para su uso con cualquier taladro.



RUEDA DE CEPILLO METÁLICO CON EJE «THUNDER-CUT»

CÓDIGO	MODELO	DESCRIPCIÓN
043584	BHT2034	40 mm
043591	BHT2035	50 mm
043607	BHT2036	75 mm
043614	BHT2037	100 mm

Cepillo de campana con vástago en forma de campana y cerdas de nailon impregnadas de carburo de silicio. Apto para metales, madera y materiales de construcción. Elimina el óxido y la pintura de las superficies sin dañarlas. Apto para su uso en todos los taladros.



CEPILLO DE NYLON CON EJE «THUNDER-CUT»

CÓDIGO	MODELO	DESCRIPCIÓN
043836	BHT2059	50 mm
043843	BHT2060	75 mm
043850	BHT2061	100 mm

Cepillo de alambre para doble disco. Adecuado para eliminar óxido, pulir, decapar y limpiar superficies metálicas. Alambre recubierto de latón para mayor resistencia frente a superficies más duras y una vida útil más larga. Apto para su uso en todos los sistemas de doble disco utilizando el juego de arandelas adecuado incluido.



CEPILLO DE ALAMBRE DE DOS RUEDAS «THUNDER-CUT»

CÓDIGO	MODELO	DESCRIPCIÓN
043720	BHT2048	125 mm
043737	BHT2049	150 mm
043744	BHT2050	175 mm
043751	BHT2051	200 mm



• Apto para el modelo BSM1 305

CEPILLO DE ALAMBRE DE ACERO

CÓDIGO	MODELO	DESCRIPCIÓN	ANCHO	ESPESOR DEL ALAMBRE
043720	BHT2048	Φ120 mm	100 mm	0,3 mm



**MEZCLADOR DE PALETAS
PARA COLA - MEZCLA HORIZONTAL**

CÓDIGO	MODELO	DESCRIPCIÓN
058915	BHT1809	140 × 590 mm M14



**MEZCLADOR DE PALETAS
DE MEZCLA ASCENDENTE**

CÓDIGO	MODELO	DESCRIPCIÓN
058878	BHT1805	120 × 590 mm M14
058885	BHT1806	135 × 590 mm M14



**PASTILLA DE MEZCLADO PARA PEGAMENTO -
MEZCLADO ASCENDENTE**

CÓDIGO	MODELO	DESCRIPCIÓN
058892	BHT1807	120 × 590 mm M14



**SDS
PLUS**

**MEZCLADOR DE PALETAS -
MEZCLA HACIA ABAJO**

CÓDIGO	MODELO	DESCRIPCIÓN
059028	BHT1820	80 × 400 mm SDS PLUS
059035	BHT1821	100 × 590 mm SDS PLUS

**SDS
PLUS**



**PASTILLA DE MEZCLADO PARA PEGAMENTO -
MEZCLADO ASCENDENTE**

CÓDIGO	MODELO	DESCRIPCIÓN
059042	BHT1822	80 × 400 mm SDS PLUS
059059	BHT1823	100 × 590 mm SDS PLUS

HEX



**MEZCLADOR DE PALETAS -
MEZCLA HACIA ABAJO**

CÓDIGO	MODELO	DESCRIPCIÓN
059066	BHT1824	80 × 400 mm HEX

HEX



**PASTILLA DE MEZCLADO PARA PEGAMENTO -
MEZCLADO ASCENDENTE**

CÓDIGO	MODELO	DESCRIPCIÓN
058991	BHT1817	80 × 400 mm HEX
059004	BHT1818	100 × 590 mm HEX
059011	BHT1819	120 × 590 mm HEX

HEX



**MEZCLADOR DE PALETAS -
MEZCLA HACIA ABAJO**

CÓDIGO	MODELO	DESCRIPCIÓN
058939	BHT1811	80 × 400 mm HEX
058953	BHT1813	60 × 400 mm HEX
058960	BHT1814	80 × 400 mm HEX
058977	BHT1815	100 × 590 mm HEX

HEX



**PASTILLA DE MEZCLADO
PARA PEGAMENTO -
MEZCLADO ASCENDENTE**

CÓDIGO	MODELO	DESCRIPCIÓN
058946	BHT1812	170 × 560 mm HEX

HEX



**MEZCLADOR DE PALETAS -
MEZCLA HORIZONTAL**

CÓDIGO	MODELO	DESCRIPCIÓN
058984	BHT1816	80 × 400 mm HEX



• Apto para el BEM2000

**MEZCLADOR
DE PALETA DOBLE**

CÓDIGO	MODELO
026990	BEM2001



PUNTAS DE IMPACTO PHILIPS (2 UDS.)

CÓDIGO	MODELO	DESCRIPCIÓN	UNIDAD/PAQUETE.
059561	BHT3600-2	S2 X-PRO PH1x25 mm	2
059578	BHT3602-2	S2 X-PRO PH 2x25 mm	2
059585	BHT3604-2	S2 X-PRO PH3x25 mm	2



PUNTAS DE IMPACTO PHILIPS (2 UDS.)

CÓDIGO	MODELO	DESCRIPCIÓN	UNIDAD/PAQUETE.
059592	BHT3606-2	S2 X-PRO PH1x50 mm	2
059608	BHT3608-2	S2 X-PRO PH2x50 mm	2
059615	BHT3610-2	S2 X-PRO PH3x50 mm	2



PUNTAS DE IMPACTO PHILIPS (2 UDS.)

CÓDIGO	MODELO	DESCRIPCIÓN	UNIDAD/PAQUETE.
059639	BHT3614-2	S2 X-PRO PH2x75 mm	2



PUNTAS DE IMPACTO PHILIPS (2 UDS.)

CÓDIGO	MODELO	DESCRIPCIÓN	UNIDAD/PAQUETE.
059646	BHT3616-2	S2 X-PRO PH1x90 mm	2
059653	BHT3618-2	S2 X-PRO PH2x90 mm	2



PUNTAS DE IMPACTO PHILIPS (2 UDS.)

CÓDIGO	MODELO	DESCRIPCIÓN	UNIDAD/PAQUETE.
059660	BHT3620-2	S2 X-PRO PH1 x 150 mm	2
059677	BHT3622-2	S2 X-PRO PH2x150 mm	2



PUNTAS DE IMPACTO POSIDRIVE (2 UDS.)

CÓDIGO	MODELO	DESCRIPCIÓN	UNIDAD/PAQUETE.
059813	BHT3650-2	S2 X-PRO PZ 1x25 mm	2
059820	BHT3652-2	S2 X-PRO PZ 2x25 mm	2
059837	BHT3654-2	S2 X-PRO PZ 3x25 mm	2



PUNTAS DE IMPACTO PHILIPS S2

CÓDIGO	MODELO	DESCRIPCIÓN	UNIDAD/PAQUETE.
060093	BHT3706	S2 PH1 x 25 mm	20
060109	BHT3708	S2 PH 2 x 25 mm	20
060116	BHT3710	S2 PH3 x 25 mm	20



PUNTAS DE IMPACTO POSIDRIVE (2 UDS.)

CÓDIGO	MODELO	DESCRIPCIÓN	UNIDAD/PAQUETE.
059875	BHT3662-2	S2 X-PRO PZ 2x75 mm	2
059882	BHT3664-2	S2 X-PRO PZ 2 x 90 mm	2
059899	BHT3666-2	S2 X-PRO PZ 2 x 150 mm	2



PUNTAS DE IMPACTO POSIDRIVE (2 UDS.)

CÓDIGO	MODELO	DESCRIPCIÓN	UNIDAD/PAQUETE.
059844	BHT3656-2	S2 X-PRO PZ 1x50 mm	2
059851	BHT3658-2	S2 X-PRO PZ 2x50 mm	2
059868	BHT3660-2	S2 X-PRO PZ 3x50 mm	2



PUNTA DE IMPACTO CUADRADA (2 UDS.)

CÓDIGO	MODELO	DESCRIPCIÓN	UNIDAD/PAQUETE.
059684	BHT3624-2	S2 X-PRO SQ1x25 mm	2
059691	BHT3626-2	S2 X-PRO SQ 2x25 mm	2
059707	BHT3628-2	S2 X-PRO SQ3 x 25 mm	2



PUNTA DE IMPACTO CUADRADA (2 UDS.)

CÓDIGO	MODELO	DESCRIPCIÓN	UNIDAD/PAQUETE.
059714	BHT3630-2	S2 X-PRO SQ1x50 mm	2
059721	BHT3632-2	S2 X-PRO SQ2x50 mm	2
059738	BHT3634-2	S2 X-PRO SQ3 x 50 mm	2



PUNTA DE IMPACTO CUADRADA (2 UDS.)

CÓDIGO	MODELO	DESCRIPCIÓN	UNIDAD/PAQUETE.
059745	BHT3636-2	S2 X-PRO SQ2x75 mm	2
059752	BHT3638-2	S2 X-PRO SQ2x90 mm	2
059769	BHT3640-2	S2 X-PRO SQ 2 x 150 mm	2



PUNTAS DE IMPACTO CON RANURA (2 UDS.)

CÓDIGO	MODELO	DESCRIPCIÓN	UNIDAD/PAQUETE.
059776	BHT3642-2	S2 X-PRO SL 3 x 25 mm	2
059783	BHT3644-2	S2 X-PRO SL 4x25 mm	2
059790	BHT3646-2	S2 X-PRO SL 5,5 x 25 mm	2
059806	BHT3648-2	S2 X-PRO SL 6,5 x 25 mm	2





PUNTAS DE IMPACTO HEXAGONALES (2 UDS.)

CÓDIGO	MODELO	DESCRIPCIÓN	UNIDAD/PAQUETE.
059905	BHT3668-2	S2 X-PRO H2x25 mm	2
059912	BHT3670-2	S2 X-PRO H2,5 x 25 mm	2
059929	BHT3672-2	S2 X-PRO H3 x 25 mm	2
059936	BHT3674-2	S2 X-PRO H4 x 25 mm	2
059943	BHT3676-2	S2 X-PRO H5 x 25 mm	2
059950	BHT3678-2	S2 X-PRO H6 x 25 mm	2



PUNTAS DE IMPACTO TORX (2 UDS.)

CÓDIGO	MODELO	DESCRIPCIÓN	UNIDAD/PAQUETE.
060024	BHT3692-2	S2 X-PRO T10x25 mm	2
060031	BHT3694-2	S2 X-PRO T15 x 25 mm	2
060048	BHT3696-2	S2 X-PRO T20 x 25 mm	2
060055	BHT3698-2	S2 X-PRO T25 x 25 mm	2
060062	BHT3700-2	S2 X-PRO T27 x 25 mm	2
060079	BHT3702-2	S2 X-PRO T30 x 25 mm	2
060086	BHT3704-2	S2 X-PRO T40 x 25 mm	50



BROCA PARA PLACAS DE YESO PHILIPS (2 UDS.)

CÓDIGO	MODELO	DESCRIPCIÓN	UNIDAD/PAQUETE.
060154	BHT3718-2	S2 PH 2 x 25 mm	2



PORTABROCAS MAGNÉTICO SS

CÓDIGO	MODELO	DESCRIPCIÓN
060161	BHT3720	1/4 x 60 mm



JUEGO DE ADAPTADORES DE ENCHUFE, 3 UNIDADES

CÓDIGO	MODELO	DESCRIPCIÓN
060215	BHT3730	1/4"-3/8"x65mm, 1/2"x73mm



PUNTAS DE IMPACTO HEXAGONALES (2 UDS.)

CÓDIGO	MODELO	DESCRIPCIÓN	UNIDAD/PAQUETE.
059967	BHT3680-2	S2 X-PRO H2x50 mm	2
059974	BHT3682-2	S2 X-PRO H2,5 x 50 mm	2
059981	BHT3684-2	S2 X-PRO H3 x 50 mm	2
059998	BHT3686-2	S2 X-PRO H4 x 50 mm	2
060017	BHT3690-2	S2 X-PRO H6 x 50 mm	2



PORTABROCAS DE IMPACTO MAGNÉTICO CRV

CÓDIGO	MODELO	DESCRIPCIÓN
060208	BHT3728	1/4 x 60 mm



PORTABROCAS MAGNÉTICO SS

CÓDIGO	MODELO	DESCRIPCIÓN
060178	BHT3722	1/4 x 75 mm



MAGNÉTICO DE DESACOPLADO RÁPIDO PORTABROCAS CRV

CÓDIGO	MODELO	DESCRIPCIÓN
060192	BHT3726	1/4 x 60 mm



MAGNÉTICO DE DESACOPLADO RÁPIDO PORTABROCAS CRV

CÓDIGO	MODELO	DESCRIPCIÓN
060185	BHT3724	1/4 x 60 mm



• Estuche con 67 piezas y adaptador

DESTORNILLADOR JUEGO DE PIEZAS

CÓDIGO	MODELO
028901	BHT1220



• Estuche con 67 piezas, barra de extensión, Acoplador y mango de trinquete

JUEGO DE LLAVAS Y PUNTAS

CÓDIGO	MODELO
028925	BHT1240





• Estuche con adaptadores (56 unidades)

PUNTAS DE DESTORNILLADOR

CÓDIGO	MODELO
035480	BHT1610



• Estuche con 62 piezas y adaptador

JUEGO DE BITS CON ADAPTADOR

CÓDIGO	MODELO
028949	BHT1310



• Estuche con 32 unidades y adaptador

JUEGO DE BITS CON ADAPTADOR

CÓDIGO	MODELO
028956	BHT1320



• Caja con 1365 unidades

JUEGO DE TORNILLOS Y CLAVOS

CÓDIGO	MODELO
075264	BHT8020



JUEGO DE FRESAS PARA ROUTER

CÓDIGO	MODELO	DESCRIPCIÓN
054672	BHT1615	6 mm



JUEGO DE FRESAS PARA ROUTER

CÓDIGO	MODELO	DESCRIPCIÓN
035497	BHT1620	8 mm



DISCO DE DIAMANTE CLÁSICO

CÓDIGO	MODELO	DESCRIPCIÓN
044086	BHT2084	160 x 20/16 mm, 24 dientes
044093	BHT2085	160 x 20 mm, 36 dientes
044109	BHT2086	185 x 20 mm, 24 dientes
044123	BHT2088	210 x 30 mm, 36 dientes
044130	BHT2089	190 x 30 mm, 40 dientes
044147	BHT2090	235 x 30 mm, 60 dientes
044154	BHT2091	250 x 30 mm, 60 dientes
044161	BHT2092	305 x 30 mm, 36 dientes

**MULTIFUNCIONAL
JUEGO DE ACCESORIOS
DE 232 PIEZAS**

CÓDIGO	MODELO
043096	BHT1445





• Caja con 25 unidades

MULTIFUNCIONAL JUEGO DE CUCHILLAS PARA HERRAMIENTAS

CÓDIGO	MODELO
035534	BHT1630



Sábanas profesionales tipo Delta.
Apto para metal, madera y superficies de limpieza.



HERRAMIENTA MULTIFUNCIÓN PARA LIJAR MADERA MACIZA

CÓDIGO	MODELO	DESCRIPCIÓN	UNIDAD/PAQUETE.
043003	BHT6030	80 mm n.º 120	5



Para los modelos BSM1305, BSM1200, BSM1300 y BSM1500
Eje de 19 mm de diámetro y 10 cm de longitud

CEPILLO DE LIJA CON ACABADO SATIN

CÓDIGO	MODELO	DESCRIPCIÓN
082897	BHT4345	Ø120 mm



• Para los modelos BDD1500/BDD2500

EXTENSIÓN PARA BROCA DE DIAMANTE

CÓDIGO	MODELO	LENGH	DESCRIPCIÓN
048244	BHT4546	500 mm	1 1/4" UNC,



• Uso en condiciones de humedad

BROCA PARA PERFORAR HORMIGÓN

CÓDIGO	MODELO	TIPO DE VÁSTAGO	DESCRIPCIÓN
083832	BHT4519	1 1/4 onzas	127x450

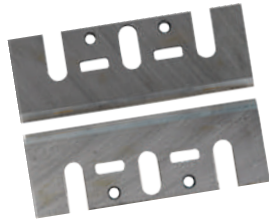

CUCHILLAS

CÓDIGO	MODELO	DESCRIPCIÓN
049753	BPL7601	82 mm



• Apto para los modelos BCG1400 y BCG1500

COPA DIAMANTE

CÓDIGO	MODELO	DESCRIPCIÓN
025290	BCG120	Ø125 mm



• Para el modelo BDM1600

ADAPTADOR PARA TRÍPODE

CÓDIGO	MODELO	DESCRIPCIÓN
074182	BDM1601	de 5/8" a 1/4"



PERNO DE ANCLAJE

CÓDIGO	MODELO	DESCRIPCIÓN
065258	BDD1501	M14
065265	BDD2501	M12



• Para el BDD1500

ANCLO DE MANGUITO DE LIBERACIÓN RÁPIDA

CÓDIGO	MODELO	DESCRIPCIÓN
083771	BDD1505	M12



ALMOHADILLA DE LIMA

CÓDIGO	MODELO	DESCRIPCIÓN
0359300003	BDS7101	PAD BDS7100
0424950003	BDS8011	ALMOHADILLA REDONDA BDS8010/ BDS9000/BDS9500



DISCO DE CORTE

CÓDIGO	MODELO	DESCRIPCIÓN	APTO PARA
025320	BTC202	Ø16 x Ø4 x 3 mm	2000, 2200, 2500, 3000 & 3250
051312	BTC203		BTC4550



RUEDA DE CORTE PARA AZULEJES

CÓDIGO	MODELO	DESCRIPCIÓN	APTO PARA
083733	BTC204	Ø22 x Ø5 x 2	BTC2202, 2502



- Aluminio
- Método de montaje: con abrazaderas



SOPORTE PARA CUADROS DE ANDAMIOS

CÓDIGO	MODELO	DESCRIPCIÓN
077558	BTC6001	18 cm



- Por 4600 BTC

POLEA

CÓDIGO	MODELO
071556	BTC4602

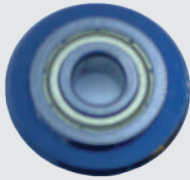

- Por 4600 BTC

DISCO DE CORTE DE ALEACIÓN

CÓDIGO	MODELO
071563	BTC4603



- Por 4600 BTC

VENTOSA

CÓDIGO	MODELO
071549	BTC4601



- Apto para el modelo BTC6010

RANURA DE RANURADO PARA CORTADOR DE ESPUMA: CORTE EN NGULO

CÓDIGO	MODELO	DESCRIPCIÓN
070351	BTC6013	7,8 cm x 4,3 cm x 5,1 cm

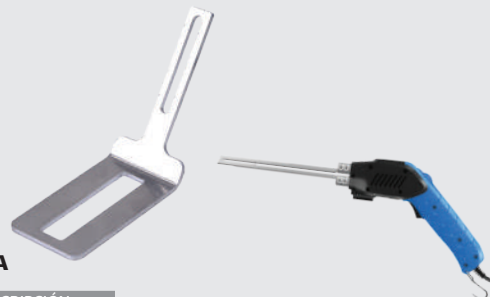

- Apto para el modelo BTC6010

TABLA LARGA AUXILIAR PARA CORTADOR DE ESPUMA

CÓDIGO	MODELO	DESCRIPCIÓN
070382	BTC6016	4 cm x 10,1 cm / 67,8 g

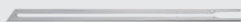

- Apto para el modelo BTC6010

CUCHILLA PARA CORTADOR DE ESPUMA

CÓDIGO	MODELO	LONGITUD
070405	BTC6018	10 cm
070368	BTC6014	15 cm
070375	BTC6015	25 cm



- Apto para el modelo BTC6010

RANURA DE RANURADO PARA CORTADOR DE ESPUMA

CÓDIGO	MODELO	ANCHO
070337	BTC6011	4,3 cm



- Apto para el modelo BTC6010

RANURA DE RANURADO PARA CORTADOR DE ESPUMA

CÓDIGO	MODELO	ANCHO
070344	BTC6012	18 cm



- Apto para el modelo BTC6005

HOT WIRE

CÓDIGO	MODELO
070429	BTC6020



- Apto para el modelo BTC6005

CUCHILLA PARA CORTADOR DE ESPUMA

CÓDIGO	MODELO	LONGITUD
070399	BTC6017	5 cm



- Apto para el modelo BTC6005

HOT WIRE TIPO F

CÓDIGO	MODELO	LONGITUD
070412	BTC6019	10 cm



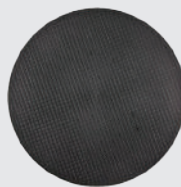

ACCESORIO DE PLÁSTICO PARA EL BCG1390

CÓDIGO	MODELO	DESCRIPCIÓN
071310	BCG1391	13 x 0,65 x 1141 mm, 10/14T



HOJA DE SIERRA M42 PARA BBS4010

CÓDIGO	MODELO	DESCRIPCIÓN
065456	BHT2380	13 x 0,65 x 1141 mm, 10/14T

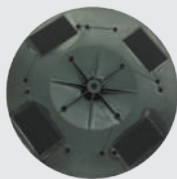

BASE PARA LA MÁQUINA ALISADORA DE CEMENTO/YESO PARA EL MODELO BCG1390

CÓDIGO	MODELO	DESCRIPCIÓN
071440	BCG1393	13 x 0,65 x 1141 mm, 10/14T



ALMOHADILLA DE ESPONJA PARA BCG1390

CÓDIGO	MODELO	DESCRIPCIÓN
071327	BCG1392	13 x 0,65 x 1141 mm, 10/14T

• Adecuado para la soldadura de aceros al carbono en todas las posiciones, excepto en vertical descendente



ELECTRODO DE USO GENERAL

CÓDIGO	MODELO	TIPO	GROSOR-LONGITUD	PESO
064992	BHT2552	AWS E6013	2,5 x 350 mm	3,5 kg
065005	BHT2554	AWS E6013	3,2 x 350 mm	3,5 kg
065012	BHT2556	AWS E6013	4 x 400 mm	3,5 kg
065029	BHT2558	AWS E6013	5 x 400 mm	3,5 kg

• Adecuado para uniones cohesivas con alta resistencia a las grietas



ELECTRODOS DE BAJO CONTENIDO EN HIDRÓGENO

CÓDIGO	MODELO	TIPO	GROSOR-LONGITUD	PESO
065036	BHT2560	AWS E7018	2,5 x 350 mm	3,5 kg
065043	BHT2562	AWS E7018	3,2 x 350 mm	3,5 kg
065050	BHT2564	AWS E7018	4 x 400 mm	3,5 kg

• Apto para todo tipo de trabajos de soldadura; se utiliza ampliamente en la soldadura de depósitos de almacenamiento, coches, camiones y chasis de camión



ELECTRODO DE TIPO CELULÓSICO

CÓDIGO	MODELO	TIPO	GROSOR-LONGITUD	PESO
065067	BHT2566	AWS E6010	2,5 x 350 mm	3,5 kg
065074	BHT2568	AWS E6010	3,2 x 350 mm	3,5 kg
065081	BHT2570	AWS E6010	4 x 400 mm	3,5 kg

HILO DE ACERO AL CARBONO CON NÚCLEO DE FLUJO

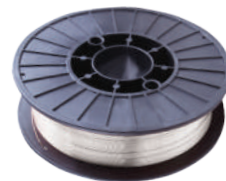

CÓDIGO	MODELO	TIPO	ESPESOR	PESO/DIÁMETRO
064855	BHT2524	E71T-GS	Ø 0,8 mm	0,5 kg/D100
064862	BHT2526	E71T-GS	Ø 0,8 mm	1 kg/D100
064879	BHT2528	E71T-GS	Ø 0,8 mm	5 kg/D200
064886	BHT2530	E71T-GS	Ø 0,9 mm	0,5 kg/D100
064893	BHT2532	E71T-GS	Ø 0,9 mm	1 kg/D100
064909	BHT2534	E71T-GS	Ø 0,9 mm	5 kg/D200

HILO MIG DE ACERO DULCE MIG-MAG



CÓDIGO	MODELO	TIPO	ESPESOR	PESO/DIÁMETRO
064732	BHT2500	ER70S-6	Ø 0,8 mm	1 kg/D100
064749	BHT2502	ER70S-6	Ø 0,9 mm	1 kg/D100
064756	BHT2504	ER70S-6	Ø 1,0 mm	1 kg/D100
064763	BHT2506	ER70S-6	Ø 1,2 mm	1 kg/D100
064770	BHT2508	ER70S-6	Ø 0,8 mm	5 kg/D200
064787	BHT2510	ER70S-6	Ø 0,9 mm	5 kg/D200
064794	BHT2512	ER70S-6	Ø 1,0 mm	5 kg/D200
064800	BHT2514	ER70S-6	Ø 1,2 mm	5 kg/D200
064817	BHT2516	ER70S-6	Ø 0,8 mm	15 kg/D270
064824	BHT2518	ER70S-6	Ø 0,9 mm	15 kg/D270
064831	BHT2520	ER70S-6	Ø 1,0 mm	15 kg/D270
064848	BHT2522	ER70S-6	Ø 1,2 mm	15 kg/D270

HILO DE ALUMINIO PARA MIG



CÓDIGO	MODELO	TIPO	ESPESOR	PESO/DIÁMETRO
064916	BHT2536	ER4043 (AlSi5)	Ø0,8 mm	0,5 kg/D100
064923	BHT2538	ER4043 (AlSi5)	Ø1,0 mm	0,5 kg/D100
064930	BHT2540	ER4043 (AlSi5)	Ø0,8 mm	1 kg/D200
064947	BHT2542	ER4043 (AlSi5)	Ø1,0 mm	1 kg/D200
064954	BHT2544	ER5356 (AlMg5Cr)	Ø0,8 mm	0,5 kg/D100
064961	BHT2546	ER5356 (AlMg5Cr)	Ø1,0 mm	0,5 kg/D100
064978	BHT2548	ER5356 (AlMg5Cr)	Ø0,8 mm	1 kg/D200
064985	BHT2550	ER5356 (AlMg5Cr)	Ø1,0 mm	1 kg/D200



CRISTAL DE PROTECCIÓN EXTERIOR

CÓDIGO	MODELO	COMPATIBLE
063667	BIW2041	BIW2040



MARTILLO PICADOR PARA SOLDADURA CON MANIVELA DE RESORTE

CÓDIGO	MODELO	MATERIAL	PESO
075172	BHT7178	Acero al carbono	500g



CUERPO DE PUESTA A TIERRA

CÓDIGO	MODELO	ÁMBAR
060482	BIW1141	200A
060499	BIW1142	300A

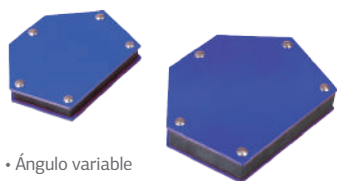

• Ángulo variable

IMÁN DE SOLDADURA

CÓDIGO	MODELO	FUERZA MAGNÉTICA
052074	BHT7800	22,7 kg

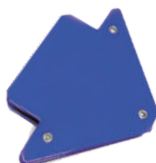

IMÁN DE SOLDADURA ARROW

CÓDIGO	MODELO	TALLA	FUERZA MAGNÉTICA
052081	BHT7802	3"	11,3 kg
052098	BHT7804	4"	22,7 kg



ABRAZADERAS ELECTROMAGNÉTICAS

CÓDIGO	MODELO	ÁMBAR
060505	BIW1143	200A



PROTECTOR PARA LA ANTORCHA DE CORTE POR PLASMA DEL MODELO BIW4055

CÓDIGO	MODELO
079422	BIW4051



BOQUILLA PARA LA ANTORCHA DE CORTE POR PLASMA DEL BIW4055

CÓDIGO	MODELO
079439	BIW4052



ANILLO DE VÓRTICE DE GAS PARA LA SOPLETE DE CORTE POR PLASMA DEL MODELO BIW4055

CÓDIGO	MODELO
079446	BIW4053



ELECTRODO PARA SOPLETE DE CORTE POR PLASMA DE BIW4055

CÓDIGO	MODELO
079453	BIW4054

JUEGO DE ACCESORIOS (PINZA + ELECTRODO) (SOPORTE CON CABLE)



CÓDIGO	MODELO	DESCRIPCIÓN	COMPATIBLE	FLUJO DE CORRIENTE
060444	BIW1137	Ø 1,6 mm	BIW1545	140A
060451	BIW1138	Ø2 mm	BIW1570	170A
060468	BIW1139	Ø2,4 mm	BIW1135	130A
060475	BIW1140	Ø3,2 mm	BIW1565/BIW1585 /BIW2010	200A

SOPLADOR DE TIG

CÓDIGO	MODELO	COMPATIBLE
082941	BIW1144	BIW4050

UN JUEGO DE ACCESORIOS (PINZA + ELECTRODO) SOPORTE CON CABLE

CÓDIGO	MODELO	COMPATIBLE
086017	BIW1145	BIW1760, BIW2220, BIW2250 y BIW1310

• Apto para BIW1136-BIW1311

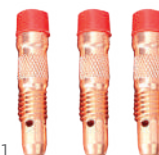

ELECTRODO PARA SOLDADURA TIG

CÓDIGO	MODELO	DESCRIPCIÓN
062110	BIW1321-2	Ø 1,6 mm
062127	BIW1322-2	Ø2,0 mm
062134	BIW1323-2	Ø2,4 mm
062141	BIW1324-2	Ø3,2 mm

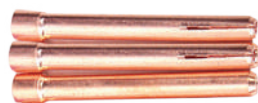

• Apto para BIW1136-BIW1311

PUNTA DEL ELECTRODO TIG

CÓDIGO	MODELO	DESCRIPCIÓN
062158	BIW1325-2	Ø 1,6 mm
062165	BIW1326-2	Ø2,0 mm
062172	BIW1327-2	Ø2,4 mm
062189	BIW1328-2	Ø3,2 mm



• Apto para BIW1136-BIW1311

CERÁMICA TIG

CÓDIGO	MODELO	DESCRIPCIÓN
062196	BIW1329-2	NR5
062202	BIW1330-2	NR6
062219	BIW1331-2	NR7

MIG BOQUILLA DE GAS 15AK



CÓDIGO	MODELO	COMPATIBLE
062066	BIW1316-2	BIW1310
062103	BIW1320-2	BIW1135



• Apto para BIW1136-BIW1311

LA COLA LARGA

CÓDIGO	MODELO
062226	BIW1332-2



PUNTA DE CONTACTO MIG

CÓDIGO	MODELO	DESCRIPCIÓN	COMPATIBLE
062028	BIW1312-5	Ø0,6 mm	BIW1310
062035	BIW1313-5	Ø0,8 mm	BIW1310
062042	BIW1314-5	Ø0,9 mm	BIW1310
062059	BIW1315-5	Ø1,0 mm	BIW1310
062073	BIW1317-5	Ø0,8 mm	BIW1135
062080	BIW1318-5	Ø0,9 mm	BIW1135
062097	BIW1319-5	Ø1,0 mm	BIW1135

• Apto para BIW1136-BIW1311

COLA CORTA

CÓDIGO	MODELO
062233	BIW1333-2





PISTOLA DE SOPLADO DE PLÁSTICO

CÓDIGO	MODELO	DESCRIPCIÓN
055860	BAT6160	27 cm



PISTOLA DE SOPLADO DE PLÁSTICO

CÓDIGO	MODELO	DESCRIPCIÓN
055877	BAT6165	10 cm



PISTOLA DE INFLADO DE NEUMÁTICOS

CÓDIGO	MODELO	DESCRIPCIÓN
055884	BAT6170	1/4"



MANGUERA DE AIRE DE PE

CÓDIGO	MODELO	DESCRIPCIÓN
028291	BAH1005	5m
028307	BAH1010	10m
028314	BAH1015	15m



INTERRUPTOR DE PRESIÓN

CÓDIGO	MODELO	DESCRIPCIÓN
013099	BPS4400	4x1/4"



JUEGO DE 8 PIEZAS PARA AIRE CON ACOPLADOR RÁPIDO

CÓDIGO	MODELO
030331	BHT1570



• Apto para BAT1206

ALMOHADILLA

CÓDIGO	MODELO	DESCRIPCIÓN
069362	BHT9500	Ø150 mm

- 8, 10, 11, 12, 13, 14, 15, 17, 19, 21 mm
- Cr-Mo



JUEGO DE LLAVES DE IMPACTO, 10 PIEZAS.

CÓDIGO	MODELO	DESCRIPCIÓN
075158	BHT7703	1/2"

- 8, 10, 11, 12, 13, 14, 15, 17, 19, 21 mm
- Cr-Mo



JUEGO DE LLAVES DE CASQUILLO DE IMPACTO DE 10 PIEZAS.

CÓDIGO	MODELO	DESCRIPCIÓN
075165	BHT7704	1/2"



ACOPLADOR DE AIRE CON ROSCA MACHO

CÓDIGO	MODELO	DESCRIPCIÓN	UNIDAD/PAQUETE.
069744	BHT6258	1/4"	10
069751	BHT6259	3/8"	10
069768	BHT6260	1/2"	10



ACOPLADOR DE AIRE CON ROSCA HEMBRA

CÓDIGO	MODELO	DESCRIPCIÓN	UNIDAD/PAQUETE.
069775	BHT6261	1/4"	10
069782	BHT6262	3/8"	10
069799	BHT6263	1/2"	10



CONECTOR MACHO PARA MANGUERAS CON EXTENSIÓN MACHO

CÓDIGO	MODELO	DESCRIPCIÓN	UNIDAD/PAQUETE.
069928	BHT6276	6 mm	10
069935	BHT6277	8 mm	10



ENCHUFE DE AIRE CON EXTENSIÓN MACHO

CÓDIGO	MODELO	DESCRIPCIÓN	UNIDAD/PAQUETE.
069836	BHT6267	6 mm	2
069843	BHT6268	9 mm	2



TAPÓN DE AIRE CON ROSCA MACHO

CÓDIGO	MODELO	DESCRIPCIÓN	UNIDAD/PAQUETE.
069805	BHT6264	1/4"	2
069812	BHT6265	3/8"	2
069829	BHT6266	1/2"	2



TAPÓN DE AIRE CON ROSCA MACHO

CÓDIGO	MODELO	DESCRIPCIÓN	UNIDAD/PAQUETE.
069850	BHT6269	6 mm	10
069867	BHT6270	9 mm	10



TAPÓN DE AIRE CON ROSCA HEMBRA

CÓDIGO	MODELO	DESCRIPCIÓN	UNIDAD/PAQUETE.
069874	BHT6271	1/4"	2
069881	BHT6272	3/8"	2
069898	BHT6273	1/2"	2

INFLADO DE INSTRUMENTOS DE METAL CONECTOR DE PISTOLA CON EXTENSIÓN MACHO



CÓDIGO	MODELO	DESCRIPCIÓN	UNIDAD/PAQUETE.
069904	BHT6274	6 mm	2
069911	BHT6275	8 mm	2



CONECTOR PARA MANGUERAS DE AIRE M/M

CÓDIGO	MODELO	DESCRIPCIÓN	UNIDAD/PAQUETE.
069942	BHT6278	6 mm	10
069959	BHT6279	8 mm	10



**PULVERIZADOR
(MANGO + TUBO + BOQUILLA)**

CÓDIGO	MODELO	COMPATIBLE
078333	BPW2221	BPW2210/BPW2220
078340	BPW4501	BPW3200/BPW4500
078357	BPW2621	BPW2600/BPW2610/BPW2620 /BPW3210/BPW3220/BPW4300

• Para el BPW5000

PULVERIZADOR (MANGO + TUBO)

CÓDIGO	MODELO
078326	BPW5008

• Para los modelos BPW2600/BPW2610/
BPW2620/BPW3210/BPW3220/BPW4300
• Función del detergente

**PULVERIZADOR
(MANGO + TUBO + BOQUILLA)**

CÓDIGO	MODELO
078418	BPW3211

• Para los modelos BPW1700/
BPW1720

**ALTA PRESIÓN
MANGUERA DE 3 M Y 36 MPA**

CÓDIGO	MODELO
083887	BPW1722



• Para el modelo BPW3130

PISTOLA (SIN LANZA)

CÓDIGO	MODELO
053316	BPW3136



• Para el modelo
BPW5300

**CONJUNTO DE LANZA
CON ADAPTADOR HOLE**

CÓDIGO	MODELO
078401	BPW5303



• Para el modelo
BPW5300

PISTOLA (SIN CAÑÓN)

CÓDIGO	MODELO
078395	BPW5302



• Para el BPW5000

FILTRO DE AGUA BIG INLET

CÓDIGO	MODELO
033950	BPW5006



• Para los modelos BPW2210/
BPW2220

**MANGUERA DE ALTA
PRESIÓN**

CÓDIGO	MODELO	DESCRIPCIÓN
078364	BPW2222	5 mm



• Para el modelo BPW5300

MANGUERA DE ALTA PRESIÓN

CÓDIGO	MODELO	DESCRIPCIÓN
078388	BPW5301	5 mm



• Para los modelos BPW2610,
BPW2620, BPW3200, BPW3210
y BPW3220

MANGUERA DE ALTA PRESIÓN

CÓDIGO	MODELO	DESCRIPCIÓN
078371	BPW2622	5 mm



• Para el BPW5000

**BOQUILLA
TURBO GRANDE**

CÓDIGO	MODELO
033943	BPW5005



• Para el BPW5000

**MANGUERA
SERPENTEANTE**

CÓDIGO	MODELO	DESCRIPCIÓN
033929	BPW5003	5 mm



• Para los modelos
BPW2210, BPW4300,
BPW4500, BPW2200,
BPW2600, BPW3200,
BPW2610 y BPW3210

**JUEGO DE LIMPIEZA
DE TUBERÍAS**

CÓDIGO	MODELO	DESCRIPCIÓN
063506	BPW1002	7m



• Para los modelos
BPW2210, BPW4300,
BPW4500, BPW2200,
BPW2600, BPW3200,
BPW2610 y BPW3210

**PRODUCTOR DE ESPUMA PARA
ALTA MÁQUINA DE LAVADO A
PRESIÓN**

CÓDIGO	MODELO
063490	BPW1001



• Para el modelo
BPW5500

**PRODUCTOR DE ESPUMA PARA ALTA
MÁQUINA DE LAVADO A PRESIÓN**

CÓDIGO	MODELO	CAPACIDAD
063483	BPW5007	760 ml



• Para el BPW5000

**BOQUILLA REGULABLE EN 6
POSICIONES**

CÓDIGO	MODELO
033936	BPW5004



• Para el modelo BPW1100

LANZA PARA HIDROLAVADORA

CÓDIGO	MODELO
071174	BPW1101

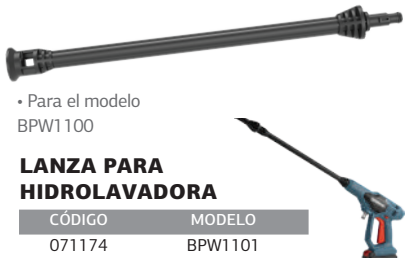

• Para el modelo BPW1100

BATERÍA DE 20V

CÓDIGO	MODELO	CAPACIDAD DEL DEPÓSITO
070832	BPW1104	4,0 Ah



• Para el modelo BPW1100

CARGADOR DE 20V

CÓDIGO	MODELO	CAPACIDAD DEL DEPÓSITO
070849	BPW1105	4,0 Ah



• Para el modelo BPW1100

HIDROLAVADORA INYECTOR REGULABLE

CÓDIGO	MODELO
071181	BPW1103



• Para el modelo BPW3130

BOQUILLA TURBO

CÓDIGO	MODELO
071020	BPW3135



• Para el modelo BPW3130

HEPA LAVABLE FILTRO

CÓDIGO	MODELO
070986	BPW3131



• Para el modelo BPW3130

5 METROS DE ALTA MANGUERA DE PRESIÓN

CÓDIGO	MODELO	DESCRIPCIÓN
070993	BPW3132	5m



• Para el modelo BPW3130

LANZA SIN ARMA

CÓDIGO	MODELO
071006	BPW3133



• Para el modelo BPW3130

BOQUILLA PULVERIZADORA

CÓDIGO	MODELO
071013	BPW3134



• Para los modelos BAP7050 / BAP7100

JUEGO DE BOQUILLAS AIRLESS

CÓDIGO	MODELO	TIPO
073123	BAP7060	417
073130	BAP7061	517



• Para BAP7050 / BAP7100

JUEGO DE BOQUILLAS AIRLESS

CÓDIGO	MODELO	TIPO
073192	BAP7075	429
073208	BAP7076	529
073215	BAP7079	433
073222	BAP7080	533



• Para BAP7050 / BAP7100

JUEGO DE BOQUILLAS AIRLESS

CÓDIGO	MODELO	TIPO
073147	BAP7065	419
073154	BAP7067	519
073161	BAP7069	719
073178	BAP7071	421
073185	BAP7072	521



• Apto para los modelos AIRLESS BAP7050 / BAP7100

FILTRO PARA PISTOLA PULVERIZADORA (TIPO DE INMERSIÓN)

CÓDIGO	MODELO	DESCRIPCIÓN	COLOR
073277	BAP7087	Malla 60	VERDE
073284	BAP7088	Malla de 80	BLANCO
073291	BAP7089	100 mallas	AMARILLO
073307	BAP7090	Malla 120	ROJO



• Apto para los modelos AIRLESS BAP7050 y BAP7100

ACEITE LUBRICANTE PARA BOMBAS SIN AIRE

CÓDIGO	MODELO	CAPACIDAD DE NK
079057	BAP7095	120 ml



• Para BAT6200

CLAVO MINI DISCO PARA PISTOLA DE CLAVOS DE TECHO

CÓDIGO	MODELO	LONGITUD	DIÁMETRO DE LA ARANDELA	UNIDAD/PAQUETE.
069003	BHT7290	27 mm	10,5 mm	200
077046	BHT7296	27 mm	16 mm	200
069041	BHT7292	42 mm	16 mm	200



• Para BAT6200

CLAVO MINI DISCO PARA PISTOLA DE CLAVOS DE TECHO

CÓDIGO	MODELO	LONGITUD	HILO	UNIDAD/PAQUETE.
069089	BHT7294	32 mm	M8	200



• Para BAT6200

CLAVOS EN ROLLO PARA PISTOLA DE CLAVOS PARA TECHOS

CÓDIGO	MODELO	LONGITUD	ABRAZADERA PARA CONDUCTOS	UNIDAD/PAQUETE.
076940	BHT7280	27 mm	16 mm	100
076964	BHT7281	27 mm	20 mm	100
076988	BHT7282	27 mm	25 mm	100
077008	BHT7283	27 mm	32 mm	100





• Para BAT6300 / BAT6400

CARGAS DE CALIBRE EN TIRAS

CÓDIGO	MODELO	LONGITUD	COLOR	UNIDAD/PAQUETE.
075899	BHT8200	6,8 x 11 mm	NEGRO	100
075912	BHT8201	6,8 x 11 mm	ROJO	100
075943	BHT8202	6,8 x 11 mm	AMARILLO	100



• Para BAT6200

GARRA PARA PISTOLA DE CLAVOS PARA TECHOS

CÓDIGO	MODELO	LONGITUD	AGUJERO	UNIDAD/PAQUETE.
077022	BHT7295	16 mm	4 mm	200



• Para BAT6300

CLO DE HORMIGÓN PARA HERRAMIENTA DE ACCIONAMIENTO POR POLVO

CÓDIGO	MODELO	TALLA	RUEDA	UNIDAD/PAQUETE.
076094	BHT8213	25 mm	25 mm	100
076117	BHT8215	27 mm	25 mm	100
076131	BHT8216	32 mm	25 mm	100
076155	BHT8218	42 mm	25 mm	100
076179	BHT8219	52 mm	25 mm	100

• Para BAT6300

CLOJO DE CABEZA REDONDA PARA LÁMINAS AISLANTES

CÓDIGO	MODELO	DESCRIPCIÓN	UNIDAD/PAQUETE.
076377	BHT8233	25 mm	100
076391	BHT8234	32 mm	100
076414	BHT8235	42 mm	100
076438	BHT8236	52 mm	100



• Para BAT6300

MARTILLO DE ANCLAJE

CÓDIGO	MODELO	DESCRIPCIÓN	UÑA	UNIDAD/PAQUETE.
076513	BHT8295	30 mm	47 mm	100
076537	BHT8296	40 mm	47 mm	100
076551	BHT8297	50 mm	52 mm	100
076575	BHT8298	60 mm	52 mm	100
076599	BHT8299	70 mm	52 mm	100
076612	BHT8300	80 mm	52 mm	100
076636	BHT8301	90 mm	52 mm	100
076650	BHT8302	100 mm	52 mm	100
076674	BHT8303	120 mm	52 mm	100
076698	BHT8304	140 mm	52 mm	100
076711	BHT8305	150 mm	52 mm	50
076735	BHT8306	160 mm	52 mm	50
076759	BHT8307	180 mm	52 mm	50
076773	BHT8308	200 mm	52 mm	50



• Para BAT6300

CLOFO PARA HORMIGÓN

CÓDIGO	MODELO	TALLA	UNIDAD/PAQUETE.
075950	BHT8204	19 mm	100
075974	BHT8205	22 mm	100
075998	BHT8206	25 mm	100
076018	BHT8207	32 mm	100
076032	BHT8208	42 mm	100
076056	BHT8210	52 mm	100
076070	BHT8212	62 mm	100



• Para BAT6300

CLOFO DE HORMIGÓN

CÓDIGO	MODELO	LONGITUD	UNIDAD/PAQUETE.
076193	BHT8222	27 mm	100



• Para BAT6300

CLO DE CABEZA REDONDA, ARANDELA DE PLÁSTICO

CÓDIGO	MODELO	DESCRIPCIÓN	UNIDAD/PAQUETE.
076216	BHT8225	19 mm	100
076230	BHT8226	22 mm	100
076254	BHT8227	25 mm	100
076278	BHT8228	32 mm	100
076292	BHT8229	42 mm	100
076315	BHT8230	52 mm	100
076339	BHT8231	63 mm	100
076353	BHT8232	76 mm	100



• Para BAT6300

CLOFO DE HORIZONTAL PARA HORMIGÓN PARA HERRAMIENTA ACCIONADA POR POLVO

CÓDIGO	MODELO	DESCRIPCIÓN	UNIDAD/PAQUETE.
076452	BHT8238	27 mm	100
076476	BHT8239	32 mm	100
076490	BHT8240	38 mm	100



SIERRA DE AGUJERO PARA PLÁSTICO PARA EL POLIESTIRENO EXPANDIDO

CÓDIGO	MODELO	DESCRIPCIÓN
075790	BHT4225	Ø67 mm



• Para el BVC6000



CEPILLO PARA SOFÁS (PEQUEÑO Y ANCHO)

CÓDIGO	MODELO
072911	BVC6002



• Para el BVC6000



BOQUILLA PEQUEÑA

CÓDIGO	MODELO
072928	BVC6003

• Para el BVC6000



CEPILLO PARA SUELOS (EN SECO) (Ø31 INTERIOR)

CÓDIGO	MODELO
0308670057	BVC6004

• Para el BVC6000



CEPILLO PARA SUELOS (HÚMEDO) (Ø31 INTERIOR)

CÓDIGO	MODELO
072942	BVC6005

• Para el BVC6000



FILTRO DE PLACAS (CARBÓN)

CÓDIGO	MODELO
0308670209	BVC6006

• Para el BVC6000



FILTRO DE PLACA HEPA (DE PAPEL)

CÓDIGO	MODELO
0308670008	BVC6007

• Para BVC3410/BVC5500



BOLSA PARA EL POLVO (5 UNIDADES)

CÓDIGO	MODELO	CAPACIDAD	AGUJERO
073000	BVC3413	30 litros	61 mm



• Para el modelo BVC3410



HERRAMIENTA PARA GRANJAS

CÓDIGO	MODELO
0362720044	BVC3411

• Para BVC3410/BVC5500



CEPILLO PARA SUELOS

CÓDIGO	MODELO
0362720045	BVC3412

• Para el



CEPILLO PARA SUELOS

CÓDIGO	MODELO
073017	BVC2614



• Para el BVC2610



FILTRO DE AGUA DE ESPONJA

CÓDIGO	MODELO
073031	BVC2613

• Para el BVC2610



BOLSA PARA EL POLVO DE 20 LITROS

CÓDIGO	MODELO	AGUJERO
0498140030	BVC2611	61 mm

• Para BVC3410/KVC140



FILTRO HEPA

CÓDIGO	MODELO
083528	BVC3415



• Para el BVC2610



BOQUILLA ESTRECHA

CÓDIGO	MODELO
073024	BVC2612

• Para el BVC7510



CEPILLO PARA SUELOS (LÍQUIDOS Y SÓLIDOS)

CÓDIGO	MODELO
0498210047	BVC7511



• Para BVC1010



CEPILLO PARA SUELOS

CÓDIGO	MODELO
0362650031	BVC1013



• Para BVC1010



BOQUILLA ESTRECHA

CÓDIGO	MODELO
0362650030	BVC1012

• Para BVC1010



FILTRO HEPA

CÓDIGO	MODELO
077121	BVC1011



PISTOLA DE SELLADOR (ABIERTA)

CÓDIGO	MODELO	PALITO
059080	BHT1512	310 ml



PISTOLA DE SELLADOR (ABIERTA)

CÓDIGO	MODELO	PALITO
042136	BHT1516	310 ml



PISTOLA DE SELLADOR MANGO DE ALUMINIO PROFESIONAL

CÓDIGO	MODELO	PALITO
059097	BHT1513	310 ml



PISTOLA DE SELLADOR (ABIERTA)

CÓDIGO	MODELO	PALITO
042143	BHT1517	310 ml



- Escala de profundidad de taladrado ajustable

PISTOLA DE SELLADOR (ABIERTA)

CÓDIGO	MODELO	PALITO
042150	BHT1518	310 ml



- Cuerpo de tubo de aluminio
- Con empujador de eje y asas de aluminio de alta resistencia

PISTOLA DE SELLADOR

CÓDIGO	MODELO	CAPACIDAD
030270	BHT1510	600 cc



- Adecuado para el BHT1510
- Paquete de 4 unidades

JUEGO DE BOQUILLAS PARA PISTOLA DE SELLADOR

CÓDIGO	MODELO
033226	BHT1511



PISTOLA DE ESPUMA METÁLICA

CÓDIGO	MODELO
042167	BHT1521



PISTOLA DE ESPUMA CON CUERPO DE ALUMINIO PROFESIONAL

CÓDIGO	MODELO
059103	BHT1514



JUEGO DE PIEZAS DE RECAMBIO PARA BOQUILLA 8P

CÓDIGO	MODELO
042174	BHT1522



ELEVADOR DE SUCCIÓN DE CABEZA

CÓDIGO	MODELO	TALLA	FUERZA DE SUCCIÓN
052128	BHT7815	Ø12 cm	30 kg
052135	BHT7816	2 unidades de 12cm de diámetro	70 kg
052142	BHT7817	3 unidades de 12cm de diámetro	100 kg



RASPADOR DE VENTANAS

CÓDIGO	MODELO	TALLA
045601	BHT7718	175 x 70 mm



JUEGO COMBINADO DE REGLAS DE ALBAÑIL

CÓDIGO	MODELO	LONGITUD
052159	BHT7820	100m



PLOMBA

CÓDIGO	MODELO	PESO
059523	BHT7821	0,4 kg

- Recambio de tóner

JUEGO DE CARRETE PARA LÍNEA DE TIZA

CÓDIGO	MODELO	TALLA
052166	BHT7822	300m

• Destornillador con hoja de acero S2 y mango de TPR, acabado cromado mate y punta magnética.



DESTORNILLADOR PHILLIPS

CÓDIGO	MODELO	DESCRIPCIÓN
045816	BHT7000	0 x 60 mm
045823	BHT7002	1 x 80 mm
045830	BHT7004	2 x 100 mm
045847	BHT7006	3 x 150 mm



DESTORNILLADOR POZIDRIV

CÓDIGO	MODELO	DESCRIPCIÓN
045854	BHT7010	0 x 60 mm
045861	BHT7012	1 x 80 mm
045878	BHT7014	2 x 100 mm
045885	BHT7016	3 x 150 mm



DESTORNILLADOR PLANO

CÓDIGO	MODELO	DESCRIPCIÓN
045984	BHT7050	2,5 x 75 mm
045991	BHT7052	4,0 x 100 mm
046004	BHT7054	5,5 x 100 mm
046011	BHT7056	6,5 x 150 mm
046028	BHT7058	8,0 x 150 mm



DESTORNILLADOR RESIS TORX

CÓDIGO	MODELO	DESCRIPCIÓN
045922	BHT7030	TT15 x 100 mm
045939	BHT7032	TT20 x 100 mm
045946	BHT7034	TT25 x 100 mm
045953	BHT7036	TT27 x 125 mm
045960	BHT7038	TT30 x 125 mm
045977	BHT7040	TT40 x 150 mm



CHROME VANADIUM



DESTORNILLADOR CORTO DE ESTRELLA

CÓDIGO	MODELO	DESCRIPCIÓN
046035	BHT7060	1 x 38 mm
046042	BHT7062	2 x 38 mm



DESTORNILLADOR ROBERTSON

CÓDIGO	MODELO	DESCRIPCIÓN
045892	BHT7020	1 x 80 mm
045908	BHT7022	2 x 100 mm
045915	BHT7024	3 x 150 mm



CHROME VANADIUM



DESTORNILLADOR CORTO

CÓDIGO	MODELO	DESCRIPCIÓN
046059	BHT7064	6,5 x 38 mm



CHROME VANADIUM



- Herramientas con hoja de acero CrV y mango de TPR
- Acabado cromado en tono mate

GIRADORA DE EJE FLEXIBLE

CÓDIGO	MODELO	DESCRIPCIÓN
046073	BHT7072	1/4"



CHROME VANADIUM



• 12 puntas de 1/4"

JUEGO DE DESTORNILLADORES DE TRINQUETE

CÓDIGO	MODELO	DESCRIPCIÓN
047421	BHT7262	12 x 1/4"



CHROME VANADIUM



- Herramientas con hoja de acero CrV y mango de TPR
- Acabado cromado en tono mate

HERRAMIENTA DE RECOGIDA

CÓDIGO	MODELO
046066	BHT7070



CHROME
VANADIUM



COMPROBADOR DE TENSIÓN

CÓDIGO	MODELO	DESCRIPCIÓN
046080	BHT7074	140 mm
046097	BHT7076	190 mm

CHROME
VANADIUM



DESTORNILLADOR VDE 1.000 V POZIDRIV

CÓDIGO	MODELO	DESCRIPCIÓN
046172	BHT7094	1 x 80 mm
046189	BHT7096	2 x 100 mm
046196	BHT7098	3 x 150 mm

CHROME
VANADIUM



DESTORNILLADOR VDE 1.000 V DE CRUZ

CÓDIGO	MODELO	DESCRIPCIÓN
046141	BHT7088	1 x 80 mm
046158	BHT7090	2 x 100 mm
046165	BHT7092	3 x 150 mm

CHROME
VANADIUM



DESTORNILLADOR VDE DE 1.000 V CON PUNTA PLANA

CÓDIGO	MODELO	DESCRIPCIÓN
046103	BHT7080	3,5 x 100 mm
046110	BHT7082	4,0 x 100 mm
046127	BHT7084	5,5 x 125 mm
046134	BHT7086	6,5 x 150 mm

CHROME
VANADIUM



- Ranurado: 3,5 x 75 mm, 5,5 x 100 mm, 6,5 x 150 mm
- Phillips: PH1 x 75 mm, PH2 x 100 mm
- Pozidriv: PZ1 x 75 mm, PZ2 x 100 mm

JUEGO DE LLAVES DE CRUCETA DE 7 PIEZAS CONJUNTO S2

CÓDIGO	MODELO
046219	BHT7102

CHROME
VANADIUM



- Incluye comprobador de tensión de 140 mm
- Ranuradas: 0,5 x 3,0 x 75 mm, 0,8 x 4,0 x 100 mm, 1,0 x 5,5 x 125 mm, 1,2 x 6,5 x 150 mm
- Phillips: PH0x75 mm, PH1x100 mm, PH2x100 mm

DESTORNILLADOR VDE JUEGO DE 1.000 V

CÓDIGO	MODELO
046202	BHT7100

CHROME
VANADIUM

- Torx: T5 x 50 mm, T6 x 50 mm, T7 x 50 mm, T8 x 50 mm, T9 x 50 mm, T10 x 50 mm, T15 x 50 mm

PRECISION TORX DESTORNILLADOR JUEGO DE 7 PIEZAS S2

CÓDIGO	MODELO
046226	BHT7104



CHROME
VANADIUM

- Ranuradas: 0,3 x 1,4 x 50 mm, 0,4 x 2,0 x 5 mm, 0,4 x 2,5 x 50 mm
- Phillips: PH00 x 50 mm, PH0 x 50 mm, PH1 x 50 mm

PRECISIÓN DESTORNILLADOR JUEGO DE 6 PIEZAS S2

CÓDIGO	MODELO
046233	BHT7106



CHROME
VANADIUM

PRECISIÓN JUEGO DE LLAVES DE CRUCETA, 37 UNIDADES

CÓDIGO	MODELO
076865	BHT1260



CHROME
VANADIUM

- Destornillador de prueba
- Ranurado: 6x150, 6 x 100, 5x75, 3x75(mm)
- Phillips: PH2x100, PH1x75, PH0x75 (mm)



JUEGO DE DESTORNILLADORES

CÓDIGO	MODELO
036593	BHT1664

CHROME
VANADIUM

- Ranuras: 8 x 150, 6 x 150, 6 x 100, 5 x 75, 4 x 100, 3 x 75, 6 x 38 (mm)
- Phillips: PH2x150, PH2x100, PH1x75, PH0x75, PH2x38 (mm)
- Torx: T10x75, T15x75, T20x100, T25x100 (mm)
- Precisión: 2,0 x 50, 2,5 x 50, PH00 x 50, PH0 x 50 (mm)



JUEGO DE DESTORNILLADORES DE 20 PIEZAS

CÓDIGO	MODELO
036609	BHT1665

CHROME
VANADIUM

- 2, 2,5, 3, 4 de 120 mm
- 5, 6, 8, 10 y 150 mm



BOLA CON MANGO EN FORMA DE T JUEGO DE LLAVES DE EXTREMOS

CÓDIGO	MODELO
036586	BHT1663



- 8, 10, 12, 13, 14, 15, 17, 19 mm

COMBINACIÓN JUEGO DE LLAVAS DE 8 PIEZAS

CÓDIGO	MODELO
036623	BHT1667



CHROME
VANADIUM

- 8, 10, 12, 13, 14, 15, 17, 19 mm

COMBINACIÓN LLAVE INGLESA JUEGO DE 8 PIEZAS

CÓDIGO	MODELO
036630	BHT1668



CHROME
VANADIUM

LLAVE DE ENGRANAJES

CÓDIGO	MODELO	DESCRIPCIÓN
048299	BHT7600	N.º 08
048305	BHT7602	N.º 09
048312	BHT7604	N.º 10
048329	BHT7606	N.º 11
048336	BHT7608	N.º 12
048343	BHT7610	N.º 13
048350	BHT7612	N.º 14
048367	BHT7614	N.º 15
048374	BHT7616	N.º 16
048381	BHT7618	N.º 17
048398	BHT7620	N.º 18
048404	BHT7622	N.º 19
048411	BHT7624	N.º 20
048428	BHT7626	N.º 21
048435	BHT7628	N.º 22
048442	BHT7630	N.º 24



CHROME
VANADIUM

- DIN 3113
- 8, 15, 17, 19, 22, 24 mm

COMBINACIÓN JUEGO DE LLAVAS DE 12 PIEZAS

CÓDIGO	MODELO
047902	BHT7520



CHROME VANADIUM



• DIN 3113

LLAVE COMBINADA

CÓDIGO	MODELO	DESCRIPCIÓN
047650	BHT7470	N.º 6
047667	BHT7472	N.º 7
047674	BHT7474	N.º 8
047681	BHT7476	N.º 9
047698	BHT7478	N.º 10
047704	BHT7480	N.º 11
047711	BHT7482	N.º 12
047728	BHT7484	N.º 13
047735	BHT7486	N.º 14
047742	BHT7488	N.º 15
047759	BHT7490	N.º 16
047766	BHT7492	N.º 17
047773	BHT7494	N.º 18
047780	BHT7496	N.º 19
047797	BHT7498	N.º 20
047803	BHT7500	N.º 21
048213	BHT7502	N.º 22
047827	BHT7504	N.º 23
047834	BHT7506	N.º 24
047841	BHT7508	N.º 25
047858	BHT7510	N.º 26
047865	BHT7512	N.º 27
047872	BHT7514	N.º 28
047889	BHT7516	N.º 30
047896	BHT7518	N.º 32



CHROME VANADIUM



• DIN 3110

LLAVE DE DOBLE BOCA

CÓDIGO	MODELO	DESCRIPCIÓN
047506	BHT7440	06x07
047513	BHT7442	08x09
047520	BHT7444	10x11
047537	BHT7446	12x13
047544	BHT7448	14x15
047551	BHT7450	16x17
047568	BHT7452	18x19
047575	BHT7454	20x22
047582	BHT7456	21x23
047599	BHT7458	24x26
047605	BHT7460	24x27
047612	BHT7462	25x28
047629	BHT7464	27x32
047636	BHT7466	30x32



CHROME VANADIUM

• DIN 3113
• 06x07 a 30x32

JUEGO DE LLAVES DE DOBLE EXTREMO, 12 PIEZAS

CÓDIGO	MODELO
047643	BHT7468



• 06x07 a 20x22

JUEGO DE LLAVES DE TUBO

CÓDIGO	MODELO
060246	BHT7563



LLAVE TUBULAR

CÓDIGO	MODELO	DESCRIPCIÓN
047933	BHT7526	6x7
047940	BHT7528	8x9
047957	BHT7530	8x10
047964	BHT7532	10x11
047971	BHT7534	12x13
047988	BHT7536	14x15
047995	BHT7538	14x17
048008	BHT7540	16x17
048015	BHT7542	17x19
048022	BHT7544	18x19
048039	BHT7546	19x22
048046	BHT7548	20x22
048053	BHT7550	21x23
048060	BHT7552	22x24
048077	BHT7554	24x26
048084	BHT7556	24x27
048091	BHT7558	25x28
048107	BHT7560	27x32
048114	BHT7562	30x32



CHROME VANADIUM

LLAVE DE VASO DE 1/4"

CÓDIGO	MODELO	DESCRIPCIÓN
048657	BHT7651	4 mm
048664	BHT7652	4,5 mm
048671	BHT7653	5 mm
048688	BHT7654	5,5 mm
048695	BHT7655	6 mm
048701	BHT7656	7 mm
048718	BHT7657	8 mm
048725	BHT7658	9 mm
048732	BHT7659	10 mm
048749	BHT7660	11 mm
048756	BHT7661	12 mm
048763	BHT7662	13 mm
048770	BHT7663	14 mm



CHROME VANADIUM

LLAVE DE VASO DE 1/2"

CÓDIGO	MODELO	DESCRIPCIÓN
048459	BHT7631	8 mm
048466	BHT7632	9 mm
048473	BHT7633	10 mm
048480	BHT7634	11 mm
048497	BHT7635	12 mm
048503	BHT7636	13 mm
048510	BHT7637	14 mm
048527	BHT7638	15 mm
048534	BHT7639	16 mm
048541	BHT7640	17 mm
048558	BHT7641	18 mm
048565	BHT7642	19 mm
048572	BHT7643	20 mm
048589	BHT7644	21 mm
048596	BHT7645	22 mm
048602	BHT7646	23 mm
048619	BHT7647	24 mm
048626	BHT7648	27 mm
048633	BHT7649	30 mm
048640	BHT7650	32 mm



CHROME VANADIUM



LLAVE DE VASO HEXAGONAL DE 1/2"

CÓDIGO	MODELO	DESCRIPCIÓN
048862	BHT7672	4 mm
048879	BHT7673	5 mm
048886	BHT7674	6 mm
048893	BHT7675	7 mm
048909	BHT7676	8 mm
048916	BHT7677	10 mm
048923	BHT7678	12 mm
048930	BHT7679	14 mm
048947	BHT7680	17 mm
048954	BHT7681	19 mm



CHROME VANADIUM



• DIN 3122

BARRA DESLIZANTE

CÓDIGO	MODELO	DESCRIPCIÓN
048787	BHT7664	1/4" 115 mm
048794	BHT7665	1/2" 250 mm



CHROME VANADIUM



LLAVE DE TUBO HEXAGONAL MAGNÉTICA /LÁMINA DE 1/4"

CÓDIGO	MODELO	DESCRIPCIÓN
049043	BHT7690	N.º 06
049050	BHT7691	N.º 07
049067	BHT7692	N.º 08
049074	BHT7693	N.º 09
049081	BHT7694	N.º 10
049098	BHT7695	N.º 11
049104	BHT7696	N.º 12
049111	BHT7697	N.º 13
049128	BHT7698	N.º 14
049135	BHT7699	N.º 17



MANGO DE TRINQUETE

CÓDIGO	MODELO	DESCRIPCIÓN
047353	BHT7248	1/4" 72T
047360	BHT7250	1/2" 72T



CHROME VANADIUM



LLAVE DE VASO PARA PUNTAS TORX DE 1/2"

CÓDIGO	MODELO	DESCRIPCIÓN
048961	BHT7682	T20
048978	BHT7683	T25
048985	BHT7684	T27
048992	BHT7685	T30
049005	BHT7686	T40
049012	BHT7687	T45
049029	BHT7688	T50
049036	BHT7689	T60



CHROME VANADIUM



• DIN 3123

BARRA DE EXTENSIÓN

CÓDIGO	MODELO	DESCRIPCIÓN
048824	BHT7668	1/2" 125 mm
048831	BHT7669	1/2" 250 mm
048848	BHT7670	1/4" 50 mm
048855	BHT7671	1/4" 100 mm



CHROME VANADIUM



ADAPTADOR DE LLAVE DE CUBO CUADRADO

CÓDIGO	MODELO	DESCRIPCIÓN
049142	BHT7700	1/4"
049159	BHT7701	1/2"



CHROME VANADIUM



ARTICULACIÓN UNIVERSAL

CÓDIGO	MODELO	DESCRIPCIÓN
048800	BHT7666	1/4"
048817	BHT7667	1/2"



• Acero al carbono
• Tipo: Curvado

REGULADOR DE GAS LLAVE INGLESA

CÓDIGO	MODELO	DESCRIPCIÓN
047926	BHT7524	25 mm



CHROME
VANADIUM



• 1,5; 2,0; 2,5; 3,0; 4,0; 5,0; 6,0; 8,0 mm

JUEGO DE LLAVES ALEN

CÓDIGO	MODELO
047391	BHT7256

CHROME
VANADIUM



• T9, T10, T15, T20, T25, T27, T30, T40

JUEGO DE LLAVES RESISTORX

CÓDIGO	MODELO
047407	BHT7258

CHROME
VANADIUM



• 1,5; 2,0; 2,5; 3,0; 4,0; 5,0; 6,0; 8,0 mm

JUEGO DE LLAVES ALEN CON PUNTA DE BOLA

CÓDIGO	MODELO
047414	BHT7260

CHROME
VANADIUM



• Codificado por colores
• 1,5; 2,0; 2,5; 3,0; 4,0; 5,0; 6,0; 8,0; 10,0 mm

JUEGO DE LLAVES ALEN CON PUNTA DE BOLA

CÓDIGO	MODELO
047315	BHT7240

CHROME
VANADIUM



• Brazo largo y codificación por colores
• T10, T15, T20, T25, T27, T30, T40, T45, T50

JUEGO DE LLAVES RESISTORX

CÓDIGO	MODELO
047322	BHT7242

CHROME
VANADIUM



• 1,5; 2,0; 2,5; 3,0; 4,0; 5,0; 6,0; 8,0; 10,0 mm

JUEGO DE LLAVES ALEN

CÓDIGO	MODELO
047339	BHT7244

CHROME
VANADIUM



• 1,5; 2,0; 2,5; 3,0; 4,0; 5,0; 6,0; 8,0; 10,0 mm

JUEGO DE LLAVES

CÓDIGO	MODELO
047346	BHT7246



NOTICIA BREVE SOBRE AVIACIÓN

CÓDIGO	MODELO	DESCRIPCIÓN
046844	BHT7366	25 cm FILO DE CORTE IZQUIERDO
046851	BHT7368	25 cm FILO DERECHO
046868	BHT7370	HOJA RECTA de 25 cm



• Incluye 4 boquillas

REPULSADOR

CÓDIGO	MODELO	UNIDAD/PAQUETE.
047384	BHT7254	6

CHROME
VANADIUM

• Alicates combinados de 180 mm
• Alicates de bomba de 200 mm
• Alicates de corte de 150 mm

JUEGO DE ALICATES

CÓDIGO	MODELO
036562	BHT1661



CHROME
VANADIUM



ALICATES MULTIFUNCIÓN

CÓDIGO	MODELO	TALLA
046608	BHT7318	16 cm
046615	BHT7320	18 cm
046622	BHT7322	20 cm

CHROME
VANADIUM



ALICATES DIAGONALES

CÓDIGO	MODELO	TALLA
046639	BHT7324	16 cm
046646	BHT7326	18 cm

CHROME
VANADIUM



ALICATES DE PUNTA LARGA

CÓDIGO	MODELO	TALLA
046561	BHT7310	16 cm
046578	BHT7312	18 cm

CHROME
VANADIUM



ALICATES MULTIFUNCIONALES MINI

CÓDIGO	MODELO	TALLA
046721	BHT7342	11,5 cm

CHROME
VANADIUM



ALICATES DE CORTE LATERAL MINI

CÓDIGO	MODELO	TALLA
046691	BHT7336	11,5 cm

CHROME
VANADIUM



ALICATES DE PUNTA LARGA MINI

CÓDIGO	MODELO	TALLA
046684	BHT7334	11,5 cm

CHROME
VANADIUM



ALICATES DE PUNTA LARGA Y CURVADA

CÓDIGO	MODELO	TALLA
046585	BHT7314	16 cm
046592	BHT7316	18 cm

CHROME
VANADIUM



ALICATES DE PUNTA CURVA MINI

CÓDIGO	MODELO	TALLA
046714	BHT7340	11,5 cm

CHROME
VANADIUM



ALICATES DE CORTE DE EXTREMOS MINI

CÓDIGO	MODELO	TALLA
046707	BHT7338	11,5 cm

CHROME
VANADIUM



FIN DEL CORTE ALICATES DE CARPINTERO

CÓDIGO	MODELO	TALLA
046653	BHT7328	20 cm

CHROME
VANADIUM



PELACABLES

CÓDIGO	MODELO	TALLA
046752	BHT7348	20 cm

CHROME
VANADIUM



PELACABLES AUTOMÁTICO & CRIMPER

CÓDIGO	MODELO
047438	BHT7264

CHROME
VANADIUM



COMBINACIÓN ALICATES
VDE DE 1000V

CÓDIGO	MODELO	TALLA
046912	BHT7390	18 cm
046929	BHT7392	20 cm



CHROME
VANADIUM



DIAGONAL ALICATES
VDE DE 1000V

CÓDIGO	MODELO	TALLA
046936	BHT7394	16 cm



CHROME
VANADIUM



NARIZ LARGA ALICATES
VDE DE 1000V

CÓDIGO	MODELO	TALLA
046943	BHT7396	20 cm



CHROME
VANADIUM



ALICATES PELACABLES,
AJUSTABLES, VDE 1000V

CÓDIGO	MODELO	TALLA
053989	BHT7399	16 cm



CHROME
VANADIUM



PELACABLES
AJUSTABLE 1000V

CÓDIGO	MODELO	TALLA
046950	BHT7398	16 cm



CHROME
VANADIUM



LLAVE AJUSTABLE

CÓDIGO	MODELO	TALLA
046516	BHT7300	15 cm
046523	BHT7302	20 cm
046530	BHT7304	25 cm
046547	BHT7306	30 cm



• Acero al carbono



ALICATES DE BLOQUEO

CÓDIGO	MODELO	TALLA
046738	BHT7344	25 cm



ALICATES DE BLOQUEO

CÓDIGO	MODELO	TALLA
046745	BHT7346	25 cm



CHROME
VANADIUM



ALICATES DE LIBERACIÓN
RÁPIDA PARA BOMBAS DE AGUA

CÓDIGO	MODELO	TALLA
046554	BHT7308	24 cm



CHROME
VANADIUM



ALICATES PARA BOMBAS DE AGUA

CÓDIGO	MODELO	TALLA
060222	BHT7307	250 mm



JUEGO DE BARRA DE HERRAMIENTAS
MAGNÉTICA, 3 PIEZAS

CÓDIGO	MODELO	TALLA	CAPACIDAD DE CARGA
076827	BHT7818	225/363/475 mm	13,5 kg



CHROME
VANADIUM



LLAVE DE TUBO DE PUNTA CURVADA A 45°

CÓDIGO	MODELO	TALLA
046769	BHT7350	1/2"
046776	BHT7352	1"
046783	BHT7354	1-1/2"
046790	BHT7356	2"

CHROME
VANADIUM



LLAVE DE TUBO DE PUNTA CURVADA A 90°

CÓDIGO	MODELO	TALLA
046806	BHT7358	3/4"
046813	BHT7360	1"
046820	BHT7362	1-1/2"
046837	BHT7364	2"



LLAVE PARA TUBOS - TIPO AMERICANO

CÓDIGO	MODELO	TALLA
059479	BHT7380	200 mm
059486	BHT7381	250 mm
059493	BHT7382	300 mm



• Para roscar tubos de 8 a 22 mm

LLAVE AJUSTABLE PARA LAVABOS

CÓDIGO	MODELO	TALLA	PESO
075141	BHT7387	12"	500 g

CHROME
VANADIUM



ALICATES DE CORTE

CÓDIGO	MODELO	TALLA
046660	BHT7330	16 cm

CHROME
VANADIUM



CORTAPERROS

CÓDIGO	MODELO	TALLA
046875	BHT7372	20 cm

CHROME
VANADIUM



CORTAPERROS

CÓDIGO	MODELO	TALLA
046882	BHT7374	45 cm
046899	BHT7376	60 cm
046905	BHT7378	75 cm

CHROME
VANADIUM



CORTADOR DE AZULEJOS C

CÓDIGO	MODELO	TALLA
046677	BHT7332	19 cm



CORTADOR DE TUBOS DE PVC, CON MECANISMO DE TRINQUETE

CÓDIGO	MODELO	TALLA
052272	BHT7850	3-42 mm



CORTADOR DE TUBOS DE PVC MINI

CÓDIGO	MODELO	TALLA
052289	BHT7852	3-22 mm



CORTADOR DE TUBOS DE PVC

CÓDIGO	MODELO	TALLA
052296	BHT7854	6-35 mm

CHROME
VANADIUM

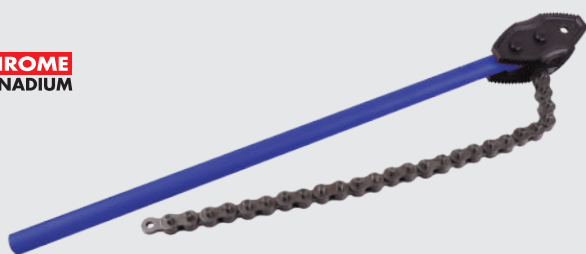

LLAVE DE TUBO DE CADENA CR-V

CÓDIGO	MODELO	TALLA
075127	BHT7388	4"
075134	BHT7389	6"



LLAVE DE TUBO DE CADENA

CÓDIGO	MODELO	TALLA
075332	BHT7777	225 mm



• Mango de fibra de vidrio / TPR 75 %

MARTILLO DE MECÁNICO

CÓDIGO	MODELO	PESO
047049	BHT7156	200g
047056	BHT7158	300g
047063	BHT7160	400g
047070	BHT7162	600g
047087	BHT7164	800 g
047094	BHT7166	1000 g



• Mango de fibra de vidrio / TPR 75 %
• Con imán

MARTILLO DE UÑA

CÓDIGO	MODELO	PESO
047100	BHT7168	450g



• Mango fabricado con un 75 % de fibra de vidrio prensada
• Totalmente recubierto de TPR
• Cabeza de acero al carbono

MARTILLO DE APLANADO

CÓDIGO	MODELO	PESO
046967	BHT7140	800g
046974	BHT7142	1000g
046981	BHT7144	1500g
046998	BHT7146	2000g



• Mango 100 % TPR con un 75 % de fibra de vidrio

MARTILLO DE GOMA

CÓDIGO	MODELO	PESO	UNIDAD/PAQUETE.
047001	BHT7148	450g	24
047018	BHT7150	680g	24
047025	BHT7152	900g	24



• Mango de plástico
SIN REBOTE, MUERTO
MARTILLO DE GOMA

CÓDIGO	MODELO	PESO
047032	BHT7154	900g



• Mango: antideslizante
• Material del mango: fibra de vidrio y TPR
• Diámetro de la cabeza: Ø45 mm

MARTILLO DE DOS SENTIDOS

CÓDIGO	MODELO	LONGITUD	PESO
056591	BHT7998	33 cm	770g



CINCEL DE PUNTA REDONDEADA

CÓDIGO	MODELO	TALLA
056614	BHT8000	16 x 250 mm

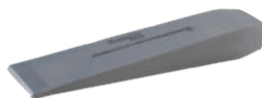

CUÑA DE SEPARACIÓN

CÓDIGO	MODELO	PESO
047117	BHT7170	1,5 kg



BARRA DE DEMOLICIÓN

CÓDIGO	MODELO	TALLA
047124	BHT7172	18 x 600 mm

CINCEL DE PUNTA CON MANGO AGARRE DE PROTECCIÓN

CÓDIGO	MODELO	TALLA
047148	BHT7176	16 x 300 mm

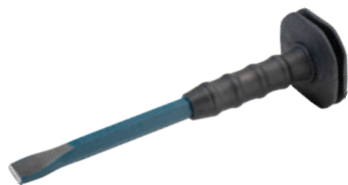

CINTELLA PLANA CON AGARRE DE PROTECCIÓN PARA LAS MANOS

CÓDIGO	MODELO	TALLA
047131	BHT7174	16 x 300 mm



PUNZONES DE PASADOR

CÓDIGO	MODELO	TALLA
059554	BHT7825	1,5/2,5/4/5/6/8 mm



EXTRACTORES DE TORNILLOS

CÓDIGO	MODELO	TALLA
058847	BHT4988	4/5/6/8/10 mm



JUEGO DE 9 PIEZAS DE FIGURAS

CÓDIGO	MODELO
059530	BHT7823



• Ajuste de la llama

SOLDADOR

CÓDIGO	MODELO
054702	BGT1100



• Ajuste de la llama

SOPLADOR DE LLAMA

CÓDIGO	MODELO
054689	BGT1000



SOPLETE DE PROPANO

CÓDIGO	MODELO	TALLA
054696	BGT1050	13 mm



PERFORADOR DE CUERO

CÓDIGO	MODELO	TALLA
059547	BHT7824	3/5/6/8/10 mm

PERFORADOR DE CUERO



- Tubo de PVC de 1,5 m
- Eje de 7/8"

CALENTADOR DE PROPANO / BUTANO

CÓDIGO	MODELO	BECK
075233	BGT1150	25/35/50 mm

Incluye:

- 9 machos: M3 x 0,5, M4 x 0,7, M5 x 0,8, M6 x 1,0, M7 x 1,0, M8 x 1,25, M9 x 1,25, M10 x 1,5, M12 x 1,75
- 9 machos: M3 x 0,5, M4 x 0,7, M5 x 0,8, M6 x 1,0, M7 x 1,0, M8 x 1,25, M9 x 1,25, M10 x 1,5, M12 x 1,75
- 1 mango para troqueles
- 1 mango para machos

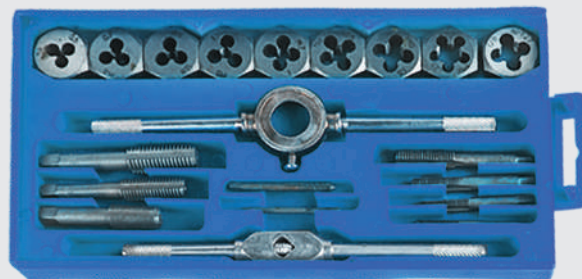

JUEGO DE 20 PIEZAS: MACHOS Y TROQUELES

CÓDIGO	MODELO
075318	BHT7827

- Cabezal giratorio de 360°
- Asas telescópicas
- Fuerza de sujeción: 6 t
- Distancia: 45 mm
- Matrices de $\sigma 16$, $\sigma 20$, $\sigma 25$ y $\sigma 32$ mm
- Pares de moldes 8

ALICATES DE PENSADO MECÁNICOS, 8 UNIDADES

CÓDIGO	MODELO
077480	BHT8005



• Acero al carbono

EXTRACTOR DE RODAMIENTOS DE DOS PATAS

CÓDIGO	MODELO	TALLA
048169	BHT7572	75 mm/3 pulgadas
048176	BHT7574	100 mm/4 pulgadas
048183	BHT7576	150 mm/6 pulgadas



• Acero al carbono

EXTRACTOR DE RODAMIENTOS DE TRES PATAS

CÓDIGO	MODELO	TALLA
048190	BHT7578	75 mm/3 pulgadas
048206	BHT7580	100 mm/4 pulgadas
048206	BHT7582	150 mm/6 pulgadas



• Alambre galvanizado

BARRENA PARA DESAGÜES

CÓDIGO	MODELO	LONGITUD	ESPESOR
075189	BHT7811	3m	5,5 mm
075196	BHT7814	5m	9 mm



CINTA DE NYLON PARA PESCAR

CÓDIGO	MODELO	LONGITUD	DIÁMETRO
066217	BHT7812	10m	Ø4 mm



CINTA DE ACERO PARA PESCAR

CÓDIGO	MODELO	LONGITUD	DIÁMETRO
066224	BHT7813	10m	Ø3 x 1,3 mm

• De alta resistencia • 3 tipos de horquillas y clavos
• Incluye 600 clavos (200 de cada tipo)

GRAPADORA REGULABLE

CÓDIGO	MODELO
047254	BHT7230

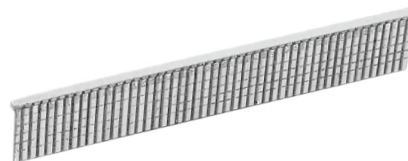

• 1000 unidades por caja

GRAPAS EN FORMA DE T

CÓDIGO	MODELO	WIRE	ENCABECIDO	ALTURA
047292	BHT7234	1,2 mm	2 mm	10 mm

• 1000 unidades por paquete

ARTÍCULOS DE OFICINA

CÓDIGO	MODELO	WIRE	ENCABECIDO	ALTURA
047261	BHT7231	1,2 mm	11,3 mm	6 mm
047278	BHT7232	1,2 mm	11,3 mm	10 mm
047285	BHT7233	1,2 mm	11,3 mm	12 mm

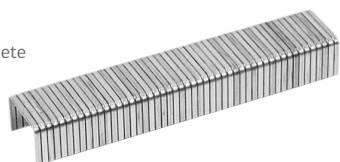

• 1000 unidades por caja

GRAPAS EN FORMA DE U

CÓDIGO	MODELO	WIRE	ENCABECIDO	ALTURA
047308	BHT7235	1,2 mm	6,3 mm	12 mm



• Material: aleación de estaño y plomo

HILO DE SOLDAR

CÓDIGO	MODELO	DESCRIPCIÓN
075394	BHT8025	1,0 mm
075400	BHT8026	1,0 mm

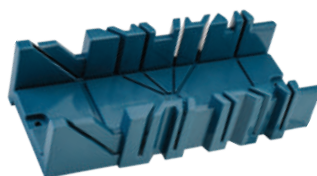

CAJA DE INGLETAS DE PLÁSTICO

CÓDIGO	MODELO	DESCRIPCIÓN
042280	BHT7218	300 x 135 x 80 mm



HOJAS DE SIERRA DE MANO BIMETÁLICAS

CÓDIGO	MODELO	DESCRIPCIÓN
042242	BHT7210	300 mm, 24 dientes



- Mango antideslizante

ALUMINIO PROFESIONAL BASTIDOR DE SIERRA DE MANO MINI

CÓDIGO	MODELO	LONGITUD DE LA HOJA
042211	BHT7204	300 mm



- Mango antideslizante

MINI DE ALUMINIO PROFESIONAL BASTIDOR DE SIERRA DE MANO

CÓDIGO	MODELO	LONGITUD DE LA HOJA
042228	BHT7206	150 mm



- Mango antideslizante

BASTIDOR PROFESIONAL PARA SIERRA DE ACERO

CÓDIGO	MODELO	LONGITUD DE LA HOJA
042198	BHT7200	300 mm



- Agarre firme
- Para dos componentes

SIERRA DE ARCO DE ACERO PROFESIONAL

CÓDIGO	MODELO	LONGITUD DE LA HOJA
055488	BHT7227	530 mm
055495	BHT7228	600 mm



- Triple dentado, 7 p. por pulgada
- Mango antideslizante

SIERRA DE MANO

CÓDIGO	MODELO	LONGITUD DE LA HOJA
042259	BHT7212	400 mm
042266	BHT7214	450 mm



SIERRA DE ESPALDA

CÓDIGO	MODELO	LONGITUD DE LA HOJA	ESPESOR	UNIDAD/PAQUETE.
042297	BHT7220	300 mm	0,8 mm	12



- Dientes de triple afilado, 7 TPI
- Asa de rejilla blanda de dos componentes
- Grosor de la cuchilla: 1,4 mm
- Longitud de la hoja: 650 mm

SIERRA DE MANO

CÓDIGO	MODELO	DESCRIPCIÓN
055501	BHT7225	600 mm



- Mango antideslizante 042273
- 16 piezas de dientes de tungsteno

SIERRA PARA HORMIGÓN

CÓDIGO	MODELO	LONGITUD DE LA HOJA
042273	BHT7216	650 mm



SIERRA DE PODA

CÓDIGO	MODELO	DESCRIPCIÓN
055099	BHT7224	265 mm



- Triple dentadura
- 7 TPI
- 65 NM
- Mango antideslizante

SIERRA PARA PLACAS DE YESO

CÓDIGO	MODELO	DESCRIPCIÓN
042235	BHT7208	150 mm



- Acero al carbono

BARRA DE AFILADO

CÓDIGO	MODELO	DESCRIPCIÓN	PESO
076889	BHT8014	120 mm	170 g



ALUMINIO CON FORMA DE BARCO PIEDRA DE AFILAR DE ÓXIDO

CÓDIGO	MODELO	DESCRIPCIÓN
075288	BHT8016	230 x 35 x 13 mm



PIEDRAS DE AFILAR DE DOBLE CARA

CÓDIGO	MODELO	DESCRIPCIÓN	DETERMINACIÓN
075295	BHT8017	180 x 60 x 30 mm	2000/5000 5 x 13 mm

- Mango ergonómico
- Base antideslizante
- Nivel 3
- Tragaperras 4

AFILADOR DE CUCHILLOS

CÓDIGO	MODELO
076896	BHT8015





• Material: ABS • Juego de 24 piezas

CORTADOR DE HOJAS DESMONTABLES

CÓDIGO	MODELO	ANCHO DE LA CUCHILLA	DESCRIPCIÓN
065470	BHT7736	18 mm	155 x 40 x 20,5 mm



• Cuchilla plegable de 9 mm

AUTOLOCK DE ALEACIÓN DE ZINC

CÓDIGO	MODELO	DESCRIPCIÓN
045625	BHT7722	133 mm



• Material: ABS • Juego de 24 piezas

CORTADOR DE HOJAS DESMONTABLES

CÓDIGO	MODELO	ANCHO DE LA CUCHILLA	DESCRIPCIÓN
065463	BHT7734	18 mm	165 x 39,5 x 21,5 mm

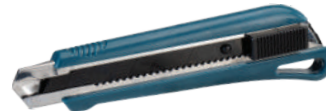

• Hoja desmontable cortador, Autolock
• 3 cuchillas
• Material: ABS

AUTOLOCK DE ALEACIÓN DE ZINC

CÓDIGO	MODELO	DESCRIPCIÓN
045748	BHT7726	165 mm



RETRACTIL CUCHILLO MULTIUSOS

CÓDIGO	MODELO	DESCRIPCIÓN
045571	BHT7712	141 mm



• Hoja plegable de 18 mm

AUTOLOCK DE ALEACIÓN DE ZINC

CÓDIGO	MODELO	DESCRIPCIÓN
045618	BHT7720	156 mm



• Cuchilla plegable de 18 mm

CUCHILLO DE SEGURIDAD CON BLOQUEO AUTOMÁTICO

CÓDIGO	MODELO	DESCRIPCIÓN
045595	BHT7716	204 mm



• Cuchilla de carga automática ABS de 18 mm (6 cortadores)

AUTOLOCK DE ALEACIÓN DE ZINC

CÓDIGO	MODELO	DESCRIPCIÓN
045731	BHT7724	168 mm



• Cabina de 5 palas

CUCHILLO MULTIUSOS DE CARGA AUTOMÁTICA

CÓDIGO	MODELO	DESCRIPCIÓN
045564	BHT7710	177 mm



HOJA DE RECAMBIO DESMONTABLE SK2

CÓDIGO	MODELO	DESCRIPCIÓN
045755	BHT7728	9 mm
045762	BHT7730	18 mm



CUCHILLA TRAPEZOIDAL SK2

CÓDIGO	MODELO	DESCRIPCIÓN
045779	BHT7732	61 x 19 mm



• Para todo tipo de cuchillas

AFILADOR DE CUCHILLOS 3 EN 1

CÓDIGO	MODELO
047377	BHT7252



TIJERAS MULTIFUNCIONALES

CÓDIGO	MODELO	DESCRIPCIÓN
047230	BHT7400	24 cm



• Acero inoxidable

TIJERAS MULTIFUNCIONALES

CÓDIGO	MODELO	DESCRIPCIÓN
052043	BHT7785	18 cm

CINCEL PARA MADERA

CÓDIGO	MODELO	TALLA
052173	BHT7830	6 mm
052180	BHT7832	8 mm
052197	BHT7834	10 mm
052203	BHT7836	12 mm
052210	BHT7838	14 mm
052234	BHT7842	18 mm
052241	BHT7844	20 mm
052258	BHT7846	22 mm
052265	BHT7848	24 mm

• CRV
• Eje de la fresa
• Asa de TPR



JUEGO DE BURILES PARA TORNEADO DE MADERA 8 UNIDADES

CÓDIGO	MODELO
075301	BHT7849



- Con clip de sujeción
- Material de la hoja: acero 3CR13
- Material del asa: aluminio
- Dureza de la cuchilla HRC 52-54



NAVJA PLEGABLE MULTIFUNCIONAL TANTO

CÓDIGO	MODELO	LONGITUD	LONGITUD DE LA HOJA
062301	BHT7592	16,6 cm	6,4 cm

- Con clip de sujeción
- Material de la hoja: acero 3CR13
- Material del asa: aluminio
- Dureza de la cuchilla HRC 52-54



NAVJA PLEGABLE MULTIFUNCIONAL TANTO

CÓDIGO	MODELO	LONGITUD	LONGITUD DE LA HOJA
062318	BHT7593	18,8 cm	8 cm

- Con clip de sujeción
- Material de la hoja: acero 3CR13
- Material del asa: aluminio
- Dureza de la cuchilla HRC 52-54



NAVAJA MULTIUSOS PLEGABLE TANTO CON MANGO DE ALUMINIO CON ACABADO DE CAMUFLAJE

CÓDIGO	MODELO	LONGITUD	LONGITUD DE LA HOJA
078975	BHT7596	19,4 cm	11,5 cm

- Material de la hoja: acero 3CR13
- Material del asa: aluminio
- Dureza de la cuchilla HRC 52-54



NAVJA PLEGABLE MULTIFUNCIONAL CON MANGO IMITACIÓN DE CUERNO DE CIERVO

CÓDIGO	MODELO	LONGITUD	LONGITUD DE LA HOJA
078982	BHT7597	18 cm	10 cm

- Con clip de sujeción
- Material de la hoja: acero 3CR13
- Material del asa: aluminio
- Dureza de la cuchilla HRC 52-54



NAVAJA MULTIUSOS PLEGABLE DE COLOR VERDE CON MANGO DE ALUMINIO

CÓDIGO	MODELO	LONGITUD	LONGITUD DE LA HOJA
062325	BHT7594	17,2 cm	5,7 cm

- Material de la hoja: acero 3CR13
- Material del asa: aluminio
- Dureza de la cuchilla HRC 52-54



NAVJA PLIANTABLE MULTIFUNCIONAL DE ACERO INOXIDABLE

CÓDIGO	MODELO	LONGITUD
045588	BHT7714	15 cm

- Con clip de sujeción
- Material de la hoja: acero 3CR13
- Material del asa: aluminio
- Dureza de la cuchilla HRC 52-54



CUCHILLO MULTIFUNCIONAL

CÓDIGO	MODELO	LONGITUD	LONGITUD DE LA HOJA
062332	BHT7595	22,5 cm	12,5 cm

- Con clip de sujeción
- Material de la hoja: acero 3CR13
- Dureza de la cuchilla: HRC 52-54



NAVJA DE MANO PLEGABLE

CÓDIGO	MODELO	LONGITUD	LONGITUD DE LA HOJA
062288	BHT7590	19,2 cm	9,4 cm

- Con clip de sujeción
- Material de la hoja: acero 3CR13
- Material del asa: aluminio
- Dureza de la cuchilla: HRC 52-54



NAVJA PLEGABLE MULTIFUNCIONAL TANTO

CÓDIGO	MODELO	LONGITUD	LONGITUD DE LA HOJA
062295	BHT7591	20 cm	8,1 cm



ARCHIVO • Paralelo plano

CÓDIGO	MODELO	TALLA
056072	BHT7870	6"
056089	BHT7871	8"
056096	BHT7872	10"
056102	BHT7873	12"



ARCHIVO • Redondo

CÓDIGO	MODELO	TALLA
056157	BHT7878	6"
056164	BHT7879	8"
056171	BHT7880	10"
056188	BHT7881	12"



ARCHIVO • Semicircular

CÓDIGO	MODELO	TALLA
056119	BHT7874	6"
056126	BHT7875	8"
056133	BHT7876	10"
056140	BHT7877	12"



ARCHIVO • Triángulo

CÓDIGO	MODELO	TALLA
056195	BHT7882	6"
056201	BHT7883	8"
056218	BHT7884	10"
056225	BHT7885	12"



RASP • Paralelo plano

CÓDIGO	MODELO	TALLA
056270	BHT7890	6"
056287	BHT7891	8"
056294	BHT7892	10"
056300	BHT7893	12"



RASP • Semicircular

CÓDIGO	MODELO	TALLA
056232	BHT7886	6"
056249	BHT7887	8"
056256	BHT7888	10"
056263	BHT7889	12"

- MID de acero al carbono de alta resistencia
- Cuchilla con certificación II
- Recubierto de nailon, acabado mate
- Todo en un solo lugar
- Parachoques amortiguador
- Correa



CINTA MÉTRICA CON BLOQUEO AUTOMÁTICO

CÓDIGO	MODELO	TALLA
069553	BHT7122	3 m x 16 mm
069560	BHT7123	5 m x 25 mm

- 3 remaches
- MID de acero al carbono de alta resistencia
- Cuchilla con certificación II
- Recubierto de nailon, acabado mate
- Todo en un solo lugar
- Parachoques amortiguador
- Gancho magnético
- Correa



CINTA MÉTRICA CON BLOQUEO AUTOMÁTICO

CÓDIGO	MODELO	TALLA
069577	BHT7134	3 m x 16 mm
069584	BHT7135	5 m x 25 mm
069591	BHT7136	7,5 m x 25 mm

- 3 remaches
- MID de acero al carbono de alta resistencia
- Cuchilla con certificación II
- Recubierto de nailon, acabado mate
- Todo en un solo lugar
- Parachoques amortiguador
- Gancho magnético
- Correa



CINTA MÉTRICA CON BLOQUEO AUTOMÁTICO

CÓDIGO	MODELO	TALLA
069607	BHT7137	3 m x 16 mm
069614	BHT7138	5 m x 25 mm
069621	BHT7139	7,5 m x 25 mm



- Carcasa de ABS
- Hoja recubierta de nailon Impreso por ambas caras
- Gancho magnético



CINTA MÉTRICA

CÓDIGO	MODELO	TALLA
049319	BHT7130	30 m x 13 mm

- Carcasa de ABS
- Hoja recubierta de nailon con impresión a doble cara
- Gancho magnético



CINTA MÉTRICA

CÓDIGO	MODELO	TALLA
049326	BHT7131	50 m x 13 mm



- Acero inoxidable
- Estuche de plástico

CALIBRE DE VERNIER

CÓDIGO	MODELO	TALLA
052029	BHT7780	150 mm



- Acero inoxidable
- Estuche de plástico

CALIBRE DIGITAL

CÓDIGO	MODELO	TALLA
052036	BHT7782	150 mm

- Acero inoxidable
- Medición de 0 a 360°
- Precisión de lectura: 0,5°



REGLA DE ÁNGULOS CON PANTALLA DIGITAL

CÓDIGO	MODELO	TALLA	PRECISIÓN
075219	BHT7776	200 mm	±0.3°



- Con nivel de burbuja

JUEGO DE REGLAS CUADRADAS CON NIVELES DE BURBUJA

CÓDIGO	MODELO	TALLA
033561	BHT7762	30 cm
054801	BHT7763	35 cm
054818	BHT7764	40 cm
054825	BHT7765	50 cm

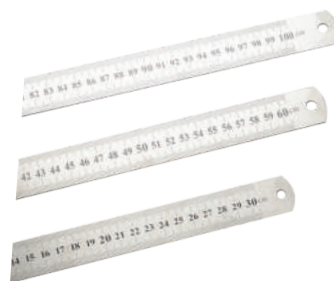

REGLA DE ACERO INOXIDABLE

CÓDIGO	MODELO	TALLA
051985	BHT7771	30 cm
051992	BHT7772	60 cm
052005	BHT7773	100 cm

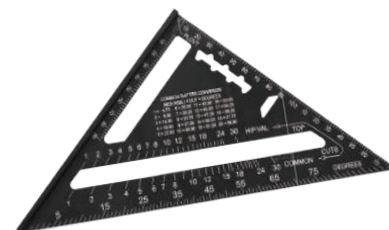

- Aluminio

PLAZA DE LAS VIGAS

CÓDIGO	MODELO	TALLA
052012	BHT7775	18 cm



REGLA DE SEIS PARTES ALUMINIO PLEGABLE

CÓDIGO	MODELO	TALLA	DIÁMETRO DE CORTE
071167	BHT9200	1 m (6 x 170 mm)	25 mm, 40 mm, 45 mm

- De alta resistencia
- 3 viales



NIVEL MAGNÉTICO MINI

CÓDIGO	MODELO	LONGITUD
054795	BHT7761	23 cm

- De alta resistencia
- 3 viales



NIVEL DE PUENTE DE ALUMINIO FUNDIDO

CÓDIGO	MODELO	LONGITUD
054832	BHT7766	40 cm
054849	BHT7767	50 cm

ABRAZADERA DE RESORTE

CÓDIGO	MODELO	TALLA
047445	BHT7410	110 mm x 40 mm
047452	BHT7412	165 mm x 65 mm
047469	BHT7414	210 mm x 90 mm

NIVEL DE ALUMINIO

CÓDIGO	MODELO	TALLA
033479	BHT7750	40 cm
033486	BHT7752	60 cm
033509	BHT7754	80 cm
054764	BHT7755	100 cm
033516	BHT7756	120 cm
054771	BHT7757	150 cm
054788	BHT7759	200 cm

- De alta resistencia
- 3 viales

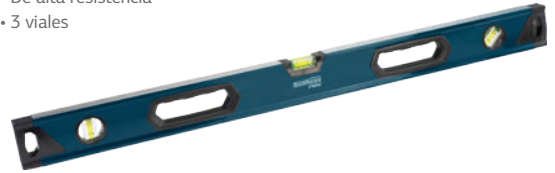

LÁPICES DE CARPINTERO HB, 6 UNIDADES.

CÓDIGO	MODELO	TALLA
075226	BHT7829	176 x 12 x 7,4mm

- Aluminio • De alta resistencia
- 3 frascos • Magnéticos



NIVEL DE BURBUJA DE ALUMINIO FUNDIDO

CÓDIGO	MODELO	LONGITUD
033554	BHT7760	25 cm



PERMANENTE LOTE DE ROTULADORES, 80 UNIDADES

CÓDIGO	MODELO
076834	BHT7819

- De alta resistencia
- 2 viales
- Orificio con vista vertical



NIVEL DE BURBUJA DE ALUMINIO FUNDIDO

CÓDIGO	MODELO	LONGITUD
033530	BHT7758	60 cm

- Asas
- 2 viales



NIVEL DE ALUMINIO

CÓDIGO	MODELO	LONGITUD
054863	BHT7769	2m
054870	BHT7770	3m



REGLA DE ALUMINIO

CÓDIGO	MODELO	TALLA
054856	BHT7768	1.5m



ABRAZADERA DE BARRA

CÓDIGO	MODELO	TALLA
047476	BHT7416	63 x 150 mm
047483	BHT7418	63 x 300 mm
059387	BHT7419	63 x 450 mm
047490	BHT7420	63 x 600 mm
059394	BHT7421	63 x 750 mm
059400	BHT7422	63 x 900 mm



F-CLAMP

CÓDIGO	MODELO	TALLA
056546	BHT7995	120 x 500 mm
056560	BHT7997	120 x 1000 mm

- Ventilado
- Con correas de tela de 6 puntos
- Ajuste por trinquete
- Correa para la barbilla



PROTECCIÓN CASCO DE ABS

CÓDIGO	MODELO
051664	BPP2430

- Ventilado
- Con correas de tela de 6 puntos
- Ajuste por trinquete
- Correa para la barbilla



PROTECCIÓN CASCO DE ABS

CÓDIGO	MODELO
051671	BPP2432

- Ventilado
- Con correas de tela de 6 puntos
- Ajuste por trinquete
- Correa para la barbilla



PROTECCIÓN CASCO DE ABS

CÓDIGO	MODELO
051688	BPP2434

- Lentes antivaho
- Con un ordenador en buen estado



GAFAS DE PROTECCIÓN

CÓDIGO	MODELO
051602	BPP2400

- Lentes antivaho
- Con un ordenador en buen estado



GAFAS DE PROTECCIÓN

CÓDIGO	MODELO
051619	BPP2402

- Lentes antivaho
- Con PC transparente
- Encaje



GAFAS DE PROTECCIÓN

CÓDIGO	MODELO
051626	BPP2404

- Lentes antivaho
- Con un ordenador en buen estado



GAFAS DE PROTECCIÓN

CÓDIGO	MODELO
051633	BPP2406

- Lentes antivaho
- 4 orificios de ventilación



GAFAS DE PROTECCIÓN

CÓDIGO	MODELO
051640	BPP2408

- Lentes antivaho
- 4 orificios de ventilación



GAFAS DE PROTECCIÓN

CÓDIGO	MODELO
051657	BPP2410

- Protección contra el polvo y el humo
- Forma de copa



MÁSCARA DE PROTECCIÓN FFP2

CÓDIGO	MODELO	EMBALAJE
051732	BPP2453	20

- Protección contra el polvo y el humo
- Plegable



MÁSCARA DE PROTECCIÓN FFP1

CÓDIGO	MODELO	EMBALAJE
051701	BPP2450	20

- Protección contra el polvo y el humo
- Forma de copa
- Con capa de carbón activo



MÁSCARA DE PROTECCIÓN FFP1

CÓDIGO	MODELO	EMBALAJE
051725	BPP2452	20

- Protección contra el polvo y el humo
- Forma de copa
- Con válvula de respiración



MÁSCARA DE PROTECCIÓN FFP1

CÓDIGO	MODELO	EMBALAJE
051718	BPP2451	15

- Protección contra el polvo y el humo
- Plegable
- Con válvula de respiración



MÁSCARA DE PROTECCIÓN FFP2

CÓDIGO	MODELO	EMBALAJE
051749	BPP2454	15

- Protección contra el polvo y el humo
- Forma de copa
- Con capa de carbón activo
- Con válvula de respiración



MÁSCARA DE PROTECCIÓN FFP2

CÓDIGO	MODELO	EMBALAJE
051756	BPP2455	15

- Protección contra el polvo y el humo
- Forma de copa
- Con relleno de espuma
- Con válvula de respiración



MÁSCARA DE PROTECCIÓN FFP2

CÓDIGO	MODELO	EMBALAJE
051763	BPP2456	5



- De un solo uso
- Ambidiestro
- Sin polvos
- Mayor durabilidad

GUANTES DE NITRILO NEGROS, CAJA DE 100 UNIDADES

CÓDIGO	MODELO	TALLA
016960	BPP210	S
016977	BPP211	M
016984	BPP212	L
016991	BPP213	XL



GUANTES DE NITRILO

CÓDIGO	MODELO	TALLA	EMBALAJE
060338	BPP234	9" / L	12
060352	BPP235	12" / XL	12



- Recubrimiento de nitrilo
- Antideslizante

GUANTES DE NITRILLO AZUL MARINO

CÓDIGO	MODELO	TALLA	EMBALAJE
060376	BPP236	9" / L	12
060390	BPP237	10" / XL	12



- Recubrimiento de nitrilo

GUANTES DE ALGODÓN Y NITRILLO

CÓDIGO	MODELO	TALLA	EMBALAJE
060741	BPP241	9" / L	12
060758	BPP243	10" / XL	12



- Con lunares azules de PVC

GUANTES DE ALGODÓN DE PUNTO

CÓDIGO	MODELO	TALLA
051787	BPP2472	10" / XL



- Resistencia a la rotura: 1,5 toneladas

CINTA DE AMARRE CON TRINQUETE

CÓDIGO	MODELO	DIMENSIÓN
086574	BRB1052	25 mm x 6 m



- Recubierta de PU
- PU recubierta

GUANTES DE POLIÉSTER

CÓDIGO	MODELO	TALLA	EMBALAJE
060826	BPP245	9" / L	12



- Algodón de 5 hilos

GUANTES DE ALGODÓN 10G

CÓDIGO	MODELO	TALLA	EMBALAJE
060697	BPP239	9" / L	12
060710	BPP240	10" / XL	12



- PVC
- Gran durabilidad

GUANTES DE PVC

CÓDIGO	MODELO	TALLA
051770	BPP2470	31 cm



CASCO DE PROTECCIÓN DE ABS

CÓDIGO	MODELO	TALLA	EMBALAJE
060772	BPP243	9" / L	12
060796	BPP244	10" / XL	12



- Cuero de oveja granulado

GUANTES DE TRABAJO, N.º 9, ELÁSTICOS, DE CUERO DE OVEJA

CÓDIGO	MODELO	TALLA	EMBALAJE
045359	BPP2315	N.º 9	12



- Con costuras reforzadas y cierre de velcro

GUANTES DE CUERO SINTÉTICO

CÓDIGO	MODELO	TALLA
051794	BPP2474	10" / XL



- Resistencia al corte 3
- Recubierta de PU

GUANTES ANTIGUOS

CÓDIGO	MODELO	TALLA	EMBALAJE
060413	BPP238	10" / XL	12

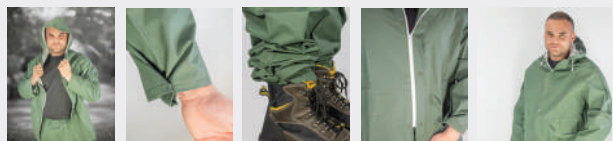

TRAJE IMPERMEABLE DE PVC

CÓDIGO	MODELO	TALLA
059141	BPP7208	L
059158	BPP7209	XL
059165	BPP7210	XXL

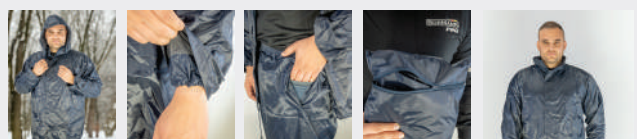

TRAJE DE NYLON IMPERMEABLE

CÓDIGO	MODELO	TALLA
059189	BPP7215	L
059196	BPP7216	XL
059202	BPP7217	XXL



CHUELTRO DE PVC

CÓDIGO	MODELO	TALLA
059110	BPP7205	L
059127	BPP7206	XL
059134	BPP7207	XXL

PLANTILLAS, PAR

CÓDIGO	MODELO	TALLA
073666	BPP8240	39-40
073673	BPP8241	41-42
073680	BPP8242	43-44
073697	BPP8243	45-46



• Material: piel de vacuno

BOLSA DE HERRAMIENTAS (CINTURÓN)

CÓDIGO	MODELO	CASOS
027140	BTB2000	11



• Plástico

PARA USO INTENSIVO CAJA DE PLÁSTICO PARA GUARDAR COSAS «ELEFANTE»

CÓDIGO	MODELO	DIMENSIONES	CAPACIDAD
082569	BTB3364	71,7 x 45,5 x 54 cm	120L



• Plástico

PARA USO INTENSIVO CAJA DE PLÁSTICO PARA GUARDAR COSAS «ELEFANTE»

CÓDIGO	MODELO	DIMENSIONES	CAPACIDAD
082545	BTB3360	50,3 x 38,8 x 34 cm	42L



• Plástico

PARA USO INTENSIVO CAJA DE PLÁSTICO PARA GUARDAR COSAS «ELEFANTE»

CÓDIGO	MODELO	DIMENSIONES	CAPACIDAD
082538	BTB3358	39 x 29,5 x 28,3 cm	20L



• Plástico

PARA USO INTENSIVO CAJA DE PLÁSTICO PARA GUARDAR COSAS «ELEFANTE»

CÓDIGO	MODELO	DIMENSIONES	CAPACIDAD
082552	BTB3362	60,3 x 39 x 54 cm	85L



• 100% POLYESTER 120Gr
• 2 reflective strips

SAFETY VEST

CODE	MODEL	SIZE
045434	BPP7200	L
045441	BPP7201	XL
059172	BPP7202	XXL



• Material: LDPE/PP
Con escala
Fondo reforzado

CAJA DE MORTERO

CÓDIGO	MODELO	DIMENSIONES	CAPACIDAD
084754	BHT7975	57 x 38 x 27 cm	40L



www.bormanntools.com

info@bormanntools.com



International Office: Steiermärker Straße 3-5, 70469 Stuttgart, Germany
Head Office - Distribution Center: Markopoulo Industrial Zone, 19003 Athens, Greece
www.nikolaoutools.com